

Since 1959  
FURUHASHI  
通年カタログ

ORIGINAL  
PACKAGE



## 花柄

上品でかわいい花柄が上下に入っています。



### 花柄 (小1) 注文枚数: 100枚単位

商品コード	品番	巾×長さ mm	入数
141	HG-1	80×160	10,000

材質:OPP#50 パートコート  
◆底シール15mm ◆胴シール10mm



### 花柄 (小2) 注文枚数: 100枚単位

商品コード	品番	巾×長さ mm	入数
142	HG-2	60×220	11,000

材質:OPP#50 パートコート  
◆底シール15mm ◆胴シール10mm

## 流花 <sup>りゅう か</sup> (合掌袋) (ガゼット袋)

古風な花柄をあしらっています。



### 流花 (平) 注文枚数: 100枚単位

商品コード	品番	巾×長さ mm	入数
148	RY-H	110×210	6,000

材質:OPP#50 パートコート  
◆底シール15mm ◆胴シール10mm



### 流花 (GZ) 注文枚数: 100枚単位

商品コード	品番	巾×折込×長さ mm	入数
175	RY-G	60×50×210	6,000

材質:OPP#50 パートコート  
◆底シール15mm ◆胴シール10mm

## 梅柄 (合掌袋) (ガゼット袋)

ひなまつりにもおすすめの袋です。



### 梅柄 (平) 注文枚数: 100枚単位

商品コード	品番	巾×長さ mm	入数
149	UM-H	130×230	6,000

材質:OPP#50 パートコート  
◆底シール15mm ◆胴シール10mm



### 梅柄 (GZ) 注文枚数: 100枚単位

商品コード	品番	巾×折込×長さ mm	入数
180	UM-G	80×50×230	6,000

材質:OPP#50 パートコート  
◆底シール15mm ◆胴シール10mm

## 花オリジナル

全体に白とピンクのシンプルな花が散りばめられています。



### 花オリジナル 注文枚数: 100枚単位

商品コード	品番	巾×折込×長さ mm	入数
189	HOR-1	100×45×190	6,000

材質:ヒートシールOP#50  
◆底シール10mm ◆胴シール10mm







# なご 和み 〈合掌袋〉〈ガゼット袋〉

個性のある5柄展開。商品によって使い分けもおすすめです。  
印刷部分には表マット印刷がしてあり、透明部分はクリアです。

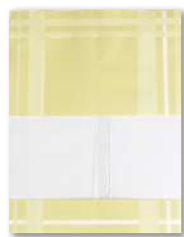

## 和み きなり(平)

注文枚数: 100枚単位

商品コード	品番	巾×長さ mm	入数
6000	B-1	140×180	3,000

材質:OPP#40/ CPP#20  
◆頭シール20mm ◆胴シール10mm



## 和み きなり(GZ)

注文枚数: 100枚単位

商品コード	品番	巾×折込×長さ mm	入数
6001	B-2	90×50×180	3,000

材質:OPP#40/ CPP#20  
◆頭シール15mm ◆胴シール10mm



## 和み 若草(平)

注文枚数: 100枚単位

商品コード	品番	巾×長さ mm	入数
6002	B-3	140×180	3,000

材質:OPP#40/ CPP#20  
◆頭シール20mm ◆胴シール10mm



## 和み 若草(GZ)

注文枚数: 100枚単位

商品コード	品番	巾×折込×長さ mm	入数
6003	B-4	90×50×180	3,000

材質:OPP#40/ CPP#20  
◆頭シール15mm ◆胴シール10mm



## 和み 白銀(平)

注文枚数: 100枚単位

商品コード	品番	巾×長さ mm	入数
6004	B-5	140×180	3,000

材質:OPP#40/ CPP#20  
◆頭シール20mm ◆胴シール10mm



## 和み 白銀(GZ)

注文枚数: 100枚単位

商品コード	品番	巾×折込×長さ mm	入数
6005	B-6	90×50×180	3,000

材質:OPP#40/ CPP#20  
◆頭シール15mm ◆胴シール10mm



## 和み 紺(平)

注文枚数: 100枚単位

商品コード	品番	巾×長さ mm	入数
6006	B-7	140×180	3,000

材質:OPP#40/ CPP#20  
◆頭シール20mm ◆胴シール10mm



## 和み 紺(GZ)

注文枚数: 100枚単位

商品コード	品番	巾×折込×長さ mm	入数
6007	B-8	90×50×180	3,000

材質:OPP#40/ CPP#20  
◆頭シール15mm ◆胴シール10mm

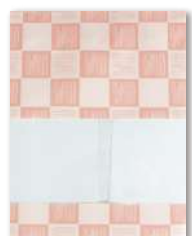

## 和み 桜(平)

注文枚数: 100枚単位

商品コード	品番	巾×長さ mm	入数
6008	B-9	140×180	3,000

材質:OPP#40/ CPP#20  
◆頭シール20mm ◆胴シール10mm



## 和み 桜(GZ)

注文枚数: 100枚単位

商品コード	品番	巾×折込×長さ mm	入数
6009	B-10	90×50×180	3,000

材質:OPP#40/ CPP#20  
◆頭シール15mm ◆胴シール10mm







# チェッカー 〈合掌袋〉〈ガゼット袋〉

市松柄の入った合掌袋・ガゼット袋。それぞれ4色展開。  
印刷部分には表マット印刷がしてあり、透明部分はクリアです。



## チェッカー 白 (平)

注文枚数: 100枚単位

商品コード	品番	巾×長さ mm	入数
6045	I-1	110×200	3,000

材質:OPP#40/CPP#20  
◆頭シール15mm ◆胴シール10mm



## チェッカー 白 (GZ)

注文枚数: 100枚単位

商品コード	品番	巾×折込×長さ mm	入数
6046	I-2	60×50×200	3,000

材質:OPP#40/CPP#20  
◆頭シール10mm ◆胴シール10mm



## チェッカー ピンク (平)

注文枚数: 100枚単位

商品コード	品番	巾×長さ mm	入数
6047	I-3	110×200	3,000

材質:OPP#40/CPP#20  
◆頭シール15mm ◆胴シール10mm



## チェッカー ピンク (GZ)

注文枚数: 100枚単位

商品コード	品番	巾×折込×長さ mm	入数
6048	I-4	60×50×200	3,000

材質:OPP#40/CPP#20  
◆頭シール10mm ◆胴シール10mm



## チェッカー 黄 (平)

注文枚数: 100枚単位

商品コード	品番	巾×長さ mm	入数
6049	I-5	140×250	3,000

材質:OPP#40/CPP#20  
◆頭シール15mm ◆胴シール10mm



## チェッカー 黄 (GZ)

注文枚数: 100枚単位

商品コード	品番	巾×折込×長さ mm	入数
6050	I-6	90×50×250	3,000

材質:OPP#40/CPP#20  
◆頭シール15mm ◆胴シール10mm



## チェッカー コゲ茶 (平)

注文枚数: 100枚単位

商品コード	品番	巾×長さ mm	入数
6051	I-7	140×250	3,000

材質:OPP#40/CPP#20  
◆頭シール15mm ◆胴シール10mm



## チェッカー コゲ茶 (GZ)

注文枚数: 100枚単位

商品コード	品番	巾×折込×長さ mm	入数
6052	I-8	90×50×250	3,000

材質:OPP#40/CPP#20  
◆頭シール15mm ◆胴シール10mm











しら かば  
**白 樺** 〈合掌袋〉

全体に白い柄が入った合掌袋。無地袋からのイメージチェンジにおすすめです。



C-1・C-2・C-3



C-4・C-5・C-6

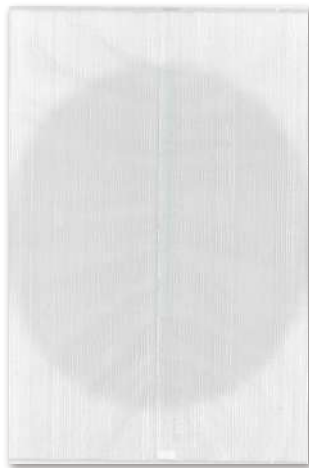

※品番によって、透明窓部分の形が異なります。

**白 樺 (平)**

注文枚数：100枚単位

商品コード	品番	巾×長さ mm	入数
6010	C-1	130×200	3,000
6012	C-2	150×240	2,500
6016	C-3	160×300	3,000
6014	C-4	180×270	2,000
9306	C-5	200×300	2,000
6017	C-6	220×300	2,000

材質:OPP#40/ CPP#20

◆頭シール15mm ◆胴シール10mm ◇ノッチ有り



しら かば  
**白 樺** 〈ガゼット袋〉

全体に白い柄が入ったガゼット袋。上品な印象で中の商品をより際立たせます。



C-7



C-8



C-9



※品番によって、透明窓部分の形が異なります。

**白 樺 (GZ)**

注文枚数：100枚単位

商品コード	品番	巾×折込×長さ mm	入数
6011	C-7	80×50×200	3,000
6013	C-8	100×50×240	2,500
6015	C-9	130×50×270	2,000

材質:OPP#40/ CPP#20

◆頭シール15mm ◆胴シール10mm ◇ノッチ有り



## WX (レーヨン雲流)

両面にレーヨン雲流を使用したバリア性のある合掌袋です。



WX-1217



WX-1525

### WX (レーヨン雲流)

注文枚数: ケース単位

商品コード	品番	巾×長さ mm	入数
113639	WX-1217C	120×170	4,000
113640	WX-1318C	130×180	3,000
113641	WX-1420C	140×200	3,000
113642	WX-1525C	150×250	2,000
113643	WX-1626C	160×260	2,000
113644	WX-1727C	170×270	2,000
113645	WX-1828C	180×280	2,000
113646	WX-2030C	200×300	1,500

材質:レーヨン雲流紙9g/ドライ/バリアーOP#20/ドライ/CP#40  
◆底シール10mm ◆胴シール10mm ◇ノッチ有り



## EG-M

マットフィルムを使用。見映え・手触り感がソフトな印象です。



### EG-M

注文枚数：ケース単位

商品コード	品番	巾×長さ mm	入数
52509	EG-M1	140×240	4,000
52510	EG-M2	150×250	3,500
52511	EG-M3	170×280	3,000
52512	EG-M4	200×300	2,500
52513	EG-M5	210×330	2,500

材質：バリアマットOPP#25/CPP#40

◆頭シール10mm ◆胴シール10mm ◇ノッチ有り

## マット四本柱

マットフィルムを使用。四隅にシール(5mm)がしてあり、ハリが出ます。



### マット四本柱

注文枚数：100枚単位

商品コード	品番	巾×折込×長さ mm	入数
6031	MG-1	85×60×200	2,000
6032	MG-2	95×70×250	2,000
6033	MG-3	125×65×230	2,000
6034	MG-4	125×65×300	2,000

材質：マットOPP#25/CPP#40

◆底シール10mm ◆胴シール10mm

◆四隅シール5mm ◇ノッチ有り









## 中抜和紙タテ(白)〈合掌袋〉

透明部分が縦型の合掌袋。雲流紙(和紙)を貼っています。



### 中抜和紙 タテ(白)

注文枚数:500枚以上100枚単位

商品コード	品番	巾×長さ mm	入数
1164	F-1	130×230	2,400
1165	F-2	150×250	2,000
1166	F-3	160×280	1,600
1167	F-4	180×290	1,600
1168	F-5	200×300	1,600

材質:雲流和紙17g/PE#15/KOP#20/ CPP#20

◆頭シール10mm ◆胴シール10mm ◇ノッチ有り



## 中抜和紙タテ(ベージュ)〈合掌袋〉

透明部分が縦型の合掌袋。こうぞ紙を使用しています。



### 中抜和紙タテ (ベージュ)

注文枚数:500枚以上100枚単位

商品コード	品番	巾×長さ mm	入数
1174	F-11	130×230	2,400
1175	F-12	150×250	2,000
1176	F-13	160×280	1,600

材質:こうぞ紙35g/PE#15/KOP#20/ CPP#20

◆頭シール10mm ◆胴シール10mm ◇ノッチ有り



## 中抜和紙ヨコ(白)〈三方袋〉

透明部分が横型の三方袋。雲流紙(和紙)を貼っています。



### 中抜和紙 ヨコ(白)

注文枚数:500枚以上100枚単位

商品コード	品番	巾×長さ mm	入数
1169	F-6	140×230	3,400
1170	F-7	150×240	4,000
1171	F-8	160×250	3,000
1172	F-9	170×260	2,500
1173	F-10	180×270	2,500

材質:雲流和紙17g/PE#15/KOP#20/ CPP#20

◆頭シール10mm ◆サイドシール10mm ◇ノッチ有り



しろ がら  
**白柄 〈三方袋〉**

表面上下・裏面全体に雲流とマットの印刷がしてあり、上品な雰囲気仕上げています。  
 透明部分はクリアです。



W-3

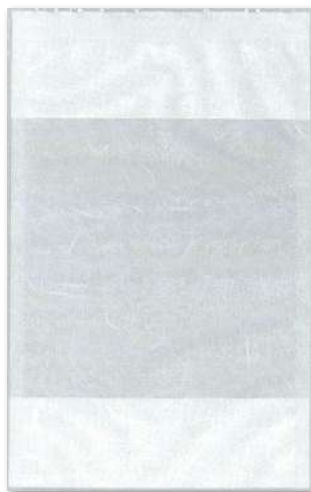

W-4

**白柄**  
**〈三方袋〉**

注文枚数：100枚単位

商品コード	品番	巾×長さ mm	入数
52371	W-3	160×250	2,000
52852	W-7	170×270	2,000
52372	W-4	180×280	2,000

材質：バリアOPP#20/CPP#40

◆頭シール15mm ◆サイドシール10mm◇ノッチ有り





しら かば  
**白 樺** 〈チャック付三方袋〉

白樺シリーズ。便利なチャックの付いた三方袋です。



C-10



C-14

**白 樺**  
 〈チャック付三方袋〉

注文枚数: 100枚単位

商品コード	品番	巾×長さ+チャック上 mm	入数
6035	C-10	170×240+20	1,500
6036	C-11	200×270+30	1,500
6037	C-12	220×300+20	1,000
9399	C-14	235×315+25	1,000
6038	C-13	250×325+25	1,000

材質:OPP#30/ CPP#30  
 ◆頭シール7mm ◆サイドシール7mm ◇ノッチ有り



しろ がら  
**白柄** 〈チャック付三方袋〉

表面上下・裏面全体に雲流とマツの印刷がしてあり、上品な雰囲気  
 に仕上げています。透明部分はクリアです。



WC-1



WC-2

**白柄**  
 〈チャック付三方袋〉

注文枚数: 100枚単位

商品コード	品番	巾×長さ+チャック上 mm	入数
10240	WC-1	160×235+25	1,500
10241	WC-2	180×255+25	1,500

材質: バリアOPP#20/ CPP#40

◆頭シール10mm ◆サイドシール10mm ◇ノッチ有り





## CBX (雲流柄白)

表面は透明、裏面に雲流柄を印刷したチャック付三方袋。



CBX-2



CBX-5

### CBX (雲流柄白) 注文枚数: 1,000枚単位

商品コード	品番	巾×長さ+チャック上 mm	入数
111906	CBX-1	120×165+35	2,500
111907	CBX-2	140×190+35	2,000
111908	CBX-3	150×210+35	2,000
111909	CBX-4	160×220+35	2,000
111910	CBX-5	180×245+35	1,500
111911	CBX-6	200×265+35	1,000

材質:KOP#20/ CPP#50

◆頭シール20mm◆サイドシール7.5mm◇ノッチ有り



# 白ライン三方袋

白ラインで囲ったシンプルなデザイン。おつまみや珍味系の商品におすすめです。

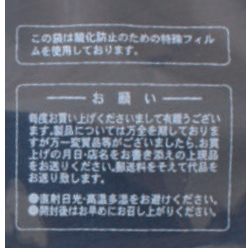

裏面に注意書きが印刷されています。



## 白ライン三方袋

注文枚数: 100枚単位

商品コード	品番	巾×長さ mm	入数
170	FO-4	220×350	1,200

材質: ECO#20/CPP#50  
 ◆頭シール20mm ◆サイドシール10mm  
 ◇ノッチ有り



# 白ライン柄チャック付三方袋

表面は上下、裏面は全面に横スジの白ラインが入ったチャック付三方袋です。



## 白ライン柄 チャック付三方袋

注文枚数: 100枚単位

商品コード	品番	巾×長さ+チャック上 mm	入数
115511	FOW-1	155×215+30	2,000
114017	FOW-2	180×245+30	1,500
115266	FOW-3	200×265+35	1,200

材質: バリアOPP#20/LLPE#60  
 ◆頭シール15mm(FOW-1, FOW-2)20mm(FOW-3)  
 ◆サイドシール7.5mm  
 ◇ノッチ有り、脱酸素剤対応、8mmΦフック穴付(半穴)、  
 バイオマスマーク有り



しろ がら  
**白柄** 〈三方袋〉

白柄シリーズの小さめな三方袋。  
表面は透明、背面は白1色の印刷がされています。



**白柄**  
〈三方袋〉

注文枚数：100枚単位

商品コード	品番	巾×長さ mm	入数
113463	W-1A	95×135	2,000

材質：バリアOPP#20/ CPP#40  
◆頭シール15mm ◆サイドシール5mm ◇ノッチ有り

しろ がら  
**白柄** 〈三方袋〉

白柄シリーズの小さめな三方袋。  
表面は上下、裏面は全面に横スジの白ラインが入った三方袋です。



**白柄**  
〈三方袋〉

注文枚数：100枚単位

商品コード	品番	巾×長さ mm	入数
113758	W-2A	120×150	2,000

材質：バリアOPP#20/ CPP#40  
◆頭シール15mm ◆サイドシール5mm ◇ノッチ有り





## カマスGM〈マットタイプ〉

マットバリアOPを使用。やわらかい風合いです。



### カマスGM 〈マットタイプ〉

注文枚数: 500枚以上100枚単位

商品コード	品番	巾×長さ mm	入数
111912	GM-1	100×120	7,000
111913	GM-2	115×140	5,600
111914	GM-3	130×160	4,000

材質: マットバリアOPP#25/L-LDPE#40  
◆5mmシール ◇ノッチ有り

## Eパック袋

透明タイプのカマス袋。

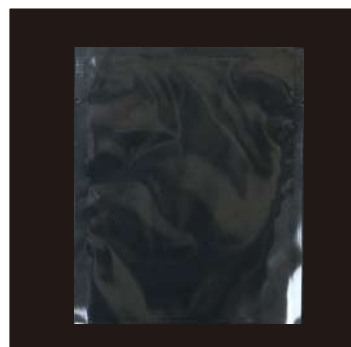

### Eパック袋

注文枚数: ケース単位

商品コード	品番	巾×長さ mm	入数
1117	EP-1	100×120	1,000
1118	EP-2	115×140	1,000
1119	EP-3	130×160	1,000

材質: バリアOPP#20/共押CP#20  
◆5mmシール ◇ノッチ有り

## カマスGR〈レーヨンタイプ〉

レーヨン紙を使用。高級感を演出します。

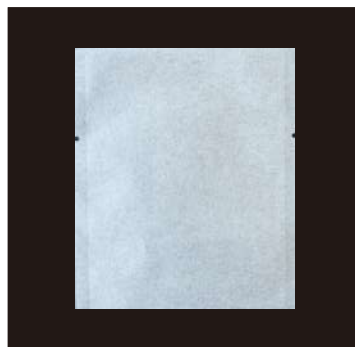

### カマスGR 〈レーヨンタイプ〉

注文枚数: 500枚以上100枚単位

商品コード	品番	巾×長さ mm	入数
111917	GR-3	130×160	2,400

材質: レーヨン紙 18g/LDPE#15/KOP#20/LDPE#15/L-LDPE#20  
◆5mmシール ◇ノッチ有り

## 和紙雲流袋

雲流紙を使用した、半生菓子用のカマス袋。

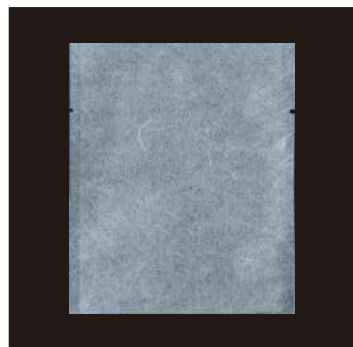

### 和紙雲流袋

注文枚数: 500枚単位

商品コード	品番	巾×長さ mm	入数
1116	D-1	100×120	3,000
1115	D-2	115×130	3,000
1114	D-3	135×160	3,000

材質: レーヨン雲流紙9g/SPE#20/スーパーニール#15/LLDPE#25  
◆5mmシール ◇ノッチ有り



ひより  
**日和**

レーヨン紙の風合いと色味が鮮やかな合掌タイプの小袋。



**日和(山吹)** 注文化数: 100枚単位

商品コード	品番	巾×長さ mm	入数
6018	H-1	120×150	2,000

材質:レーヨン20g/SPE#15//バリアOPP#20/CPP#20  
◆頭シール10mm ◆胴シール10mm  
◇ノッチ有り



**日和(桃)** 注文化数: 100枚単位

商品コード	品番	巾×長さ mm	入数
6019	H-2	120×150	2,000

材質:レーヨン20g/SPE#15//バリアOPP#20/CPP#20  
◆頭シール10mm ◆胴シール10mm  
◇ノッチ有り



**日和(墨)** 注文化数: 100枚単位

商品コード	品番	巾×長さ mm	入数
6020	H-3	120×150	2,000

材質:レーヨン20g/SPE#15//バリアOPP#20/CPP#20  
◆頭シール10mm ◆胴シール10mm  
◇ノッチ有り



**テトラ型パッケージ**

封止めの仕方を変えるだけで、テトラ型のパッケージも可能です。





しき ぶ  
**式部**

マットフィルムに市松模様が印刷されたガゼットタイプの小袋。



**式部(桜)**

注文枚数: 100枚単位

商品コード	品番	巾×折込×長さ mm	入数
6039	SK-1	85×25×160	2,000

材質: マットECO#25/ CPP#30  
◆底シール10mm ◆胴シール10mm  
◇ノッチ有り



**式部(あさぎ)**

注文枚数: 100枚単位

商品コード	品番	巾×折込×長さ mm	入数
6040	SK-2	85×25×160	2,000

材質: マットECO#25/ CPP#30  
◆底シール10mm ◆胴シール10mm  
◇ノッチ有り



**式部(山吹)**

注文枚数: 100枚単位

商品コード	品番	巾×折込×長さ mm	入数
6041	SK-3	85×25×160	2,000

材質: マットECO#25/ CPP#30  
◆底シール10mm ◆胴シール10mm  
◇ノッチ有り



**プチギフトに**

リボンをつけて、プチギフトにもオススメなサイズとなっています。



## 和紙金銀ブリ 〈合掌袋〉〈ガゼット袋〉

金銀レーヨン紙の風合いが、和の装いを演出します。

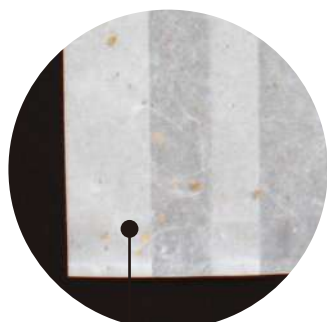

金銀の雲母が入り  
高級感を演出します。



和紙金銀 平



和紙金銀 GZ

### 和紙金銀(平)

注文枚数: 100枚単位

商品コード	品番	巾×長さ mm	入数
3121	WS-H	70×330	6,000

材質:レーヨン17g/SPE#15/OPH#30  
◆頭シール5mm ◆胴シール10mm



### 和紙金銀(GZ)

注文枚数: 100枚単位

商品コード	品番	巾×折込×長さ mm	入数
197	WS-G	90×40×160	8,000

材質:レーヨン17g/SPE#15/OPH#30  
◆底シール10mm ◆胴シール10mm





## 四季 ガゼット袋

半生菓子専用のガゼット袋。グラデーションがやさしい雰囲気を演出します。



半生菓子  
向け



ガス  
バリア袋



### 四季ガゼット袋 (ブルー)

注文枚数：100枚単位

商品コード	品番	巾×折込×長さ mm	入数
2830	SK-B	70×60×200	5,000

材質:SPN#18/LLPE#50  
◆底シール10mm ◆胴シール10mm ◇ノッチ有り



### 四季ガゼット袋 (オレンジ)

注文枚数：100枚単位

商品コード	品番	巾×折込×長さ mm	入数
2831	SK-O	70×60×200	5,000

材質:SPN#18/LLPE#50  
◆底シール10mm ◆胴シール10mm ◇ノッチ有り



### 四季ガゼット袋 (ピンク)

注文枚数：100枚単位

商品コード	品番	巾×折込×長さ mm	入数
2832	SK-P	70×60×200	5,000

材質:SPN#18/LLPE#50  
◆底シール10mm ◆胴シール10mm ◇ノッチ有り



### 四季ガゼット袋 (グリーン)

注文枚数：100枚単位

商品コード	品番	巾×折込×長さ mm	入数
2833	SK-G	70×60×200	5,000

材質:SPN#18/LLPE#50  
◆底シール10mm ◆胴シール10mm ◇ノッチ有り





# オリジナル ガゼット袋

どこか懐かしい味わいがあるガゼット袋。



## オリジナル ガゼット袋(紅)

注文枚数: 100枚単位

商品コード	品番	巾×折込×長さ mm	入数
177	OR-118	70×65×225	6,000

材質:OPP#50 パートコート  
◆底シール20mm ◆胴シール10mm



## オリジナル ガゼット袋(草)

注文枚数: 100枚単位

商品コード	品番	巾×折込×長さ mm	入数
178	OR-119	70×65×225	6,000

材質:OPP#50 パートコート  
◆底シール20mm ◆胴シール10mm



## オリジナル ガゼット袋(柿)

注文枚数: 100枚単位

商品コード	品番	巾×折込×長さ mm	入数
179	OR-120	70×65×225	6,000

材質:OPP#50 パートコート  
◆底シール20mm ◆胴シール10mm

# ピンク柄 ガゼット袋

アンティーク調の柄が入った洋風のガゼット袋。



柄アップ



## ピンク柄 ガゼット袋

注文枚数: 100枚単位

商品コード	品番	巾×折込×長さ mm	入数
186	P-112	80×65×300	4,000

材質:OPP#50 パートコート  
◆底シール15mm ◆胴シール10mm







# ラインスタンド

上下にラインがアクセントのスタンド袋。白の柄が入っており、やさしい雰囲気に仕上がっています。



## ラインスタンド (イエロー)

注文枚数: 100枚単位

商品コード	品番	巾×長さ×(底折込) mm	入数
6026	E-1	130×140×(38)	2,000

材質:OPP#40/CPP#20

◆サイドシール7mm ◇ノッチ有り



## ラインスタンド (エンジ)

注文枚数: 100枚単位

商品コード	品番	巾×長さ×(底折込) mm	入数
6027	E-2	120×220×(34.5)	2,000

材質:OPP#40/CPP#20

◆サイドシール7mm ◇ノッチ有り



## ラインスタンド (ピンク)

注文枚数: 100枚単位

商品コード	品番	巾×長さ×(底折込) mm	入数
6028	E-3	120×220×(34.5)	2,000

材質:OPP#40/CPP#20

◆サイドシール7mm ◇ノッチ有り



## ラインスタンド (キミドリ)

注文枚数: 100枚単位

商品コード	品番	巾×長さ×(底折込) mm	入数
6029	E-4	120×220×(34.5)	2,000

材質:OPP#40/CPP#20

◆サイドシール7mm ◇ノッチ有り



## ラインスタンド (ブラウン)

注文枚数: 100枚単位

商品コード	品番	巾×長さ×(底折込) mm	入数
6030	E-5	150×240×(41)	2,000

材質:OPP#40/CPP#20

◆サイドシール10mm ◇ノッチ有り

## SP-3 ピンク/緑

ピンクと緑の柄が上品な印象に仕上げます。おひなまつりにもピッタリです。



### SP-3 ピンク/緑 注文枚数：100枚単位

商品コード	品番	巾×長さ×(底折込) mm	入数
133	SP-3	110×160×(25)	8,000

材質:OPP#50 パートコート  
◆サイドシール10mm

## SP-7 白/ピンク・SP-8 白/緑

POPな波柄が上下に入っています。2色展開。

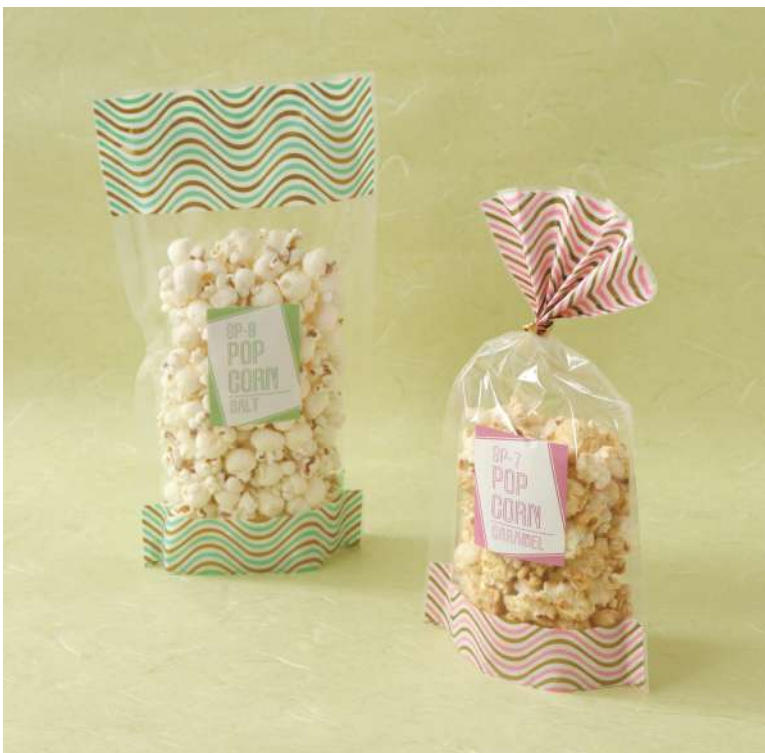

①SP-7 白/ピンク

②SP-8 白/緑



※SP-7のみ 上部より65mmの位置にノッチあり

### ①SP-7 白/ピンク ②SP-8 白/緑 注文枚数：100枚単位

商品コード	品番	巾×長さ×(底折込) mm	入数
①138	SP-7	140×250×(30)	4,000
②139	SP-8	140×250×(30)	4,000

材質:OPP#50 パートコート  
◆サイドシール10mm



## SP-9 ベージュ

上下にレトロな和柄が入った大きめのスタンド袋。



### SP-9 ベージュ 注文枚数: 100枚単位

商品コード	品番	巾×長さ×(底折込) mm	入数
140	SP-9	170×250×(30)	3,500

材質: OPP#50 パートコート  
◆サイドシール10mm

## フラットボトム

底面がフラットで安定性に優れたスタンド袋。背貼りが無いタイプです。



FB-02金      FB-03

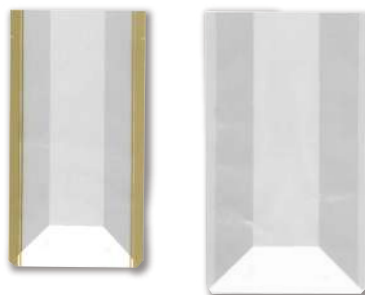

### フラットボトム 注文枚数: ケース単位

商品コード	品番	巾×折込×長さ mm	入数
4417	FB-01	90×50×170(底50)	1,800
4418	FB-02	100×60×190(底60)	1,800
4419	FB-02金	100×60×190(底60)	1,800
4421	FB-03	110×60×190(底60)	1,800
4422	FB-04	120×70×210(底70)	1,800

材質: VM-PET#12/PE#20/CPP#40  
◆サイドシール5mm ◇ノッチ有り



## KST

クラフト紙柄を印刷したチャック付スタンド袋です。  
印刷部分には表マット印刷をしており、クラフト紙の風合いにこだわりました。

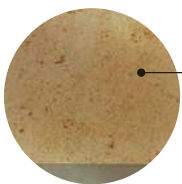

クラフト紙柄の印刷です。



KST-1



KST-3

### KST

注文枚数：100枚単位

商品コード	品番	巾×長さ+チャック上×(底折込) mm	入数
113660	KST-1	120×120+35×(34)	2,000
113661	KST-2	120×165+35×(34)	1,500
113662	KST-3	140×175+35×(39)	1,500
113663	KST-4	160×185+35×(43)	1,200

材質:OPP#20/透明蒸着PET#12/LLPE#40

◆サイドシール5mm ◇ノッチ有り





## WST

横スジの入った和紙柄を印刷したチャック付スタンド袋です。  
表マット印刷をしており、落ち着いた和紙のイメージを演出しています。

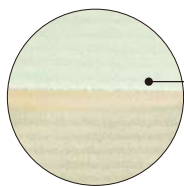

横スジの入った  
和紙柄の印刷です。



WST-0



WST-2

## WST

注文枚数: 100枚単位

商品コード	品番	巾×長さ+チャック上×(底折込) mm	入数
113882	WST-0	120×165+35×(34)	1,500
113657	WST-1	150×185+35×(40)	1,500
113658	WST-2	160×130+35×(43)	1,500
113659	WST-3	170×215+35×(42)	1,200

材質: OPP#20/透明蒸着PET#12/LLPE#40

◆サイドシール7mm ◇ノッチ有り





# ダブルカラー

表裏の色を変え、どちらの色でも使用できるリバーシブルタイプ。  
印刷部分には表マット印刷がしてあり、透明部分はクリアです。



## ダブルカラー (オレンジ)

注文枚数: 100枚単位

商品コード	品番	巾×長さ+チャック上×(底折込) mm	入数
6021	L-1	120×150+30×(34.5)	2,000

材質:透明蒸着PET#12/LLDPE#70

◆サイドシール5mm ◇ノッチ有り



## ダブルカラー (グリーン)

注文枚数: 100枚単位

商品コード	品番	巾×長さ+チャック上×(底折込) mm	入数
6022	L-2	120×150+30×(34.5)	2,000

材質:透明蒸着PET#12/CPP#50(在庫がなくなり次第随時LLDPE#70に変更)

◆サイドシール5mm ◇ノッチ有り



## ダブルカラー (ブラウン)

注文枚数: 100枚単位

商品コード	品番	巾×長さ+チャック上×(底折込) mm	入数
6023	L-3	120×150+30×(34.5)	2,000

材質:透明蒸着PET#12/CPP#50(在庫がなくなり次第随時LLDPE#70に変更)

◆サイドシール5mm ◇ノッチ有り

# オセロ

表裏の色を変え、どちらの色でも使用できるリバーシブルタイプ。  
印刷部分には表マット印刷がしてあり、透明部分はクリアです。



## オセロ

注文枚数: 100枚単位

商品コード	品番	巾×長さ+チャック上×(底折込) mm	入数
6024	L-4	160×130+30×(40.5)	2,000
6025	L-5	160×200+30×(40.5)	2,000

L-4 材質:透明蒸着PET#12/LLDPE#70

◆サイドシール10mm ◇ノッチ有り

L-5 材質:透明蒸着PET#12/CPP#50(在庫がなくなり次第随時LLDPE#70に変更)

◆サイドシール10mm ◇ノッチ有り

(L-4オセロ小サイズ)



## SPW (市松模様白)

マットバリアOPに市松模様を印刷の白タイプ。



## SPW (市松模様白)

注文枚数:500枚単位

商品コード	品番	巾×長さ+チャック上×(底折込) mm	入数
111933	SPW-1	110×155+35×(33)	2,000
111934	SPW-2	120×175+35×(34)	1,500
111935	SPW-3	140×195+35×(41)	1,500

材質:マットバリアOP#25/静防LL#70

◆サイドシール5mm ◇ノッチ有り

## SPG (市松模様金)

マットバリアOPに市松模様を印刷の金タイプ。



## SPG (市松模様金)

注文枚数:500枚単位

商品コード	品番	巾×長さ+チャック上×(底折込) mm	入数
111936	SPG-1	110×155+35×(33)	2,000
111937	SPG-2	120×175+35×(34)	1,500
111938	SPG-3	140×195+35×(41)	1,500

材質:マットバリアOP#25/静防LL#70

◆サイドシール5mm ◇ノッチ有り



## DWQ (市松模様白)

白の市松模様をマット調に印刷したチャック付スタンド袋です。



### DWQ (市松模様白)

注文枚数: 500枚単位

商品コード	品番	巾×長さ+チャック上×(底折込) mm	入数
111939	DWQ-1	120×90+30×(34)	2,500
111940	DWQ-2	140×100+30×(38)	2,000
111941	DWQ-3	160×120+30×(41)	1,500

材質: OP#20/透明蒸着PET#12/CP#50

◆サイドシール5mm ◇ノッチ有り

## SMW (白ストライプ)

マットOPに白のストライプ柄を印刷し、丸型の窓をつけました。



### SMW (白ストライプ)

注文枚数: 500枚単位

商品コード	品番	巾×長さ+チャック上×(底折込) mm	入数
111942	SMW-1	110×145+30×(33)	2,000
111943	SMW-2	120×160+30×(34)	1,500
111944	SMW-3	140×180+30×(41)	1,500

材質: マットOP#20/透明蒸着PET#12/LL#50

◆サイドシール5mm ◇ノッチ有り

## MWQ(白1色)

白色をマット調に印刷し、美しい風合いに仕上げました。



### MWQ(白1色)

注文枚数:500枚単位

商品コード	品番	巾×長さ+チャック上×(底折込) mm	入数
111945	MWQ-1	110×130+30×(33)	2,000
111946	MWQ-2	120×160+30×(34)	1,500
111947	MWQ-3	140×170+30×(41)	1,500

材質:OP#20/透明蒸着PET#12/CP#50

◆サイドシール5mm ◇ノッチ有り

## SMB(黒1色)

マットOPに黒色を印刷し、ボックス型の窓をつけました。



### SMB(黒1色)

注文枚数:500枚単位

商品コード	品番	巾×長さ+チャック上×(底折込) mm	入数
111948	SMB-1	110×145+30×(33)	2,000
111949	SMB-2	120×160+30×(34)	1,500
111950	SMB-3	140×180+30×(41)	1,500

材質:マットOP#20/透明蒸着PET#12/LL#50

◆サイドシール5mm ◇ノッチ有り



## ストライプ柄ピンク合掌袋

裏面にピンクのストライプ柄が入った合掌袋。ちょっとした詰め合わせ品にもおすすめです。



### ストライプ柄 ピンク合掌袋

注文枚数: 100枚単位

商品コード	品番	巾×長さ mm	入数
6054	J-1	150×270	3,000

材質: OPP#30/CPP#20

◆底シール10mm ◆胴シール10mm ◇ノッチ有り

## 水玉柄ピンク合掌袋

ピンクの水玉柄が入った合掌袋です。詰め合わせ品にもおすすめです。



### 水玉柄 ピンク合掌袋

注文枚数: 100枚単位

商品コード	品番	巾×長さ mm	入数
113792	J-2	200×300	2,000

材質: OPP#30/CPP#20

◆頭シール15mm ◆胴シール10mm ◇ノッチ有り

## チェッカー裏ピンク ガゼット袋

裏面にマット調ピンクの市松柄が入ったガゼット袋。大きめサイズで詰め合わせ品に最適。



### チェッカー 裏ピンクガゼット袋

注文枚数: 100枚単位

商品コード	品番	巾×折込×長さ mm	入数
6053	I-9	190×40×330	1,500

材質: OPP#30/CPP#20

◆底シール10mm ◆胴シール10mm ◇ノッチ有り



## 祝袋

お祝い事に向けた詰合せ用大袋。赤・白・ゴールドで、おめでたい雰囲気に仕上がります。



祝袋 大



祝袋 小

### IW-1 祝袋 大

注文枚数:100枚単位

商品コード	品番	巾×長さ mm	入数
113785	IW-1	290×450	1,500

材質:OPP#50 パートコート  
◆底シール20mm ◆胴シール10mm

### IW-2 祝袋 小

注文枚数:100枚単位

商品コード	品番	巾×長さ mm	入数
113791	IW-2	240×360	2,000

材質:OPP#50 パートコート  
◆底シール20mm ◆胴シール10mm





## 祭袋

お祭りに特化した詰合せ用大袋。法被や花火のイラストがにぎやかな雰囲気を演出します。



祭袋 大



祭袋 小

### SF-3 祭袋 大

注文枚数：100枚単位

商品コード	品番	巾×長さ mm	入数
165	SF-3	240×360	3,000

材質:OPP#50 パートコート  
◆頭シール20mm ◆胴シール10mm

### SF-4 祭袋 小

注文枚数：100枚単位

商品コード	品番	巾×長さ mm	入数
113793	SF-4	200×300	2,000

材質:OPP#50 パートコート  
◆頭シール15mm ◆胴シール10mm







## 受注生産品

ご注文をいただいてからの生産となります。



## ヘッダーひも付ガゼット袋

オリジナルの既製品加工袋。受注生産となります。



## 黄茶

注文枚数:500枚以上100枚単位

商品コード	品番	巾×折込×長さ mm	入数
10326	YB-4	60×50×200	2,000
10331	YB-11	80×35×230	2,000
10336	YB-13	80×50×230	2,000

材質:【袋】OPP#50パートコート  
【紙】ケント紙 【紐】ナイロン江戸打



## 赤白

注文枚数:500枚以上100枚単位

商品コード	品番	巾×折込×長さ mm	入数
10327	RW-4	60×50×200	2,000
10332	RW-11	80×35×230	2,000
10337	RW-13	80×50×230	2,000

材質:【袋】OPP#50パートコート  
【紙】ケント紙 【紐】ナイロン江戸打



## 緑黄

注文枚数:500枚以上100枚単位

商品コード	品番	巾×折込×長さ mm	入数
10328	GY-4	60×50×200	2,000
10333	GY-11	80×35×230	2,000
10338	GY-13	80×50×230	2,000

材質:【袋】OPP#50パートコート  
【紙】ケント紙 【紐】ナイロン江戸打



## 青藤

注文枚数:500枚以上100枚単位

商品コード	品番	巾×折込×長さ mm	入数
10329	BV-4	60×50×200	2,000
10334	BV-11	80×35×230	2,000
10339	BV-13	80×50×230	2,000

材質:【袋】OPP#50パートコート  
【紙】ケント紙 【紐】ナイロン江戸打



だいたい

## 橙オレンジ

注文枚数:500枚以上100枚単位

商品コード	品番	巾×折込×長さ mm	入数
10330	DO-4	60×50×200	2,000
10335	DO-11	80×35×230	2,000
10340	DO-13	80×50×230	2,000

材質:【袋】OPP#50パートコート  
【紙】ケント紙 【紐】ナイロン江戸打



あじごよみ

## 味暦

注文枚数:500枚以上100枚単位

商品コード	品番	巾×折込×長さ mm	入数
568	H-AG	80×50×230	2,000

材質:【袋】OPP#50パートコート  
【シール】ミラーコート紙 【紐】ナイロン江戸打



## 味そだち

注文枚数:500枚以上100枚単位

商品コード	品番	巾×折込×長さ mm	入数
569	H-AS	80×50×230	2,000

材質:【袋】OPP#50パートコート  
【シール】ミラーコート紙 【紐】ナイロン江戸打

## 納期・商品について

- ・受注生産のため、ご注文を頂いてからお時間を頂きます。
- ・手作業のため、画像との若干の誤差が生じますのでご了承ください。
- ・その他、加工作業も受付けております。詳細はご相談ください。



# CALP/クラフト 〈チャック付スタンド袋〉

クラフト紙とアルミ箔を使用したチャック付スタンド袋。



CALP-1117



CALP-1521

## CALP/クラフト

注文枚数: ケース単位

商品コード	品番	巾×長さ+チャック上×(底折込) mm	入数
111952	CALP-1016 ZS	100×165+30×(29)	1,500
111953	CALP-1117 ZS	110×175+30×(33)	1,500
111954	CALP-1218 ZS	120×185+30×(34)	1,200
111955	CALP-1319 ZS	130×195+30×(38)	1,000
111956	CALP-1420 ZS	140×205+30×(41)	1,000
111957	CALP-1521 ZS	150×215+30×(41)	1,000
111958	CALP-1623 ZS	160×235+30×(41)	800
111959	CALP-1826 ZS	180×265+30×(46)	600

材質:クラフト50g/SPE#15/NY#15/ドライ/AL#7/ドライ/LLD#60

◆サイドシール5mm ◇ノッチ有り





## JSPK/クラフト 〈チャック付スタンド袋〉

クラフト紙の窓有りのチャック付スタンド袋。窓付きがポイントです。



JSP-K71

JSP-K73

### JSPK/クラフト

注文枚数: ケース単位

商品コード	品番	巾×長さ+チャック上×(底折込) mm	入数
54400	JSP-K71	120×170+30×(34)	1,500
54401	JSP-K72	150×170+30×(41)	1,200
54402	JSP-K73	180×170+30×(43)	1,000

材質:未晒クラフト50g/SPE#15//バリアPET#12/SPE#15/LL#50  
◆サイドシール5mm ◇ノッチ有り

## KR / クラフト 〈チャック付スタンド袋〉

突き刺し強度のある、ナイロンラミネートの厚口タイプ。



### KR / クラフト

注文枚数: ケース単位

商品コード	品番	巾×長さ+チャック上×(底折込) mm	入数
112020	KR-14	140×200+32×(41)	700
112021	KR-16	160×230+32×(47)	600
112022	KR-18	180×260+32×(53)	700

材質: 本体: クラフト紙50g/SPE#15/AL#7/SPE#15/NY#15/SPE#20/PE#40

底材: PET#12/SPE#15/AL#7/SPE#15/NY#15/SPE#20/PE#30

◆サイドシール6mm ◇ノッチ有り

## KR40 / クラフト 〈チャック付スタンド袋〉

クラフト紙40gを使用した薄口タイプ。



KR40シリーズは、KRシリーズよりもクラフト紙が薄く、やや明るい風合いとなります。

### KR40 / クラフト

注文枚数: ケース単位

商品コード	品番	巾×長さ+チャック上×(底折込) mm	入数
112023	KR40-12	120×180+30×(35)	1,000
112024	KR40-14	140×200+30×(41)	800
112025	KR40-17	170×150+30×(35)	1,000

材質: 本体: クラフト紙40g/SPE#15/AL#7/SPE#20/PE#40

底材: PET#12/SPE#15/AL#7/SPE#20/PE#40

◆サイドシール6mm ◇ノッチ有り



## CH/クラフト 〈チャック付スタンド袋〉

片面透明、片面クラフトのスタンドチャック袋。



### CH/クラフト

注文枚数: ケース単位

商品コード	品番	巾×長さ+チャック上×(底折込) mm	入数
112026	CH-1	110×140+40×(32)	1,500
112027	CH-2	120×160+40×(34)	1,500
114788	CH-3	140×170+40×(41)	1,000

材質:【CH-1】表: 静防透明蒸着PET#12/NY#15/PE#15/LL#60  
裏: クラフト50g/透明蒸着PET#12/PE#15/LL#60  
【CH-2, CH-3】表: 静防透明蒸着PET#12/NY#15/LL#70  
裏: クラフト50g/透明蒸着PET#12/LL#70  
◆サイドシール5mm ◇ノッチ有り

## CW/クラフト 〈チャック付スタンド袋〉

表面は透明、裏面は晒シクラフト(白)のチャック付スタンド袋。



### CW/クラフト

注文枚数: ケース単位

商品コード	品番	巾×長さ+チャック上×(底折込) mm	入数
114794	CW-1	110×120+40×(32)	1,500
114796	CW-3	140×170+40×(41)	1,000

材質: 表: 透明蒸着PET#12/NY#15/LLPE#70  
裏: クラフト紙50g/透明蒸着PET#12/LLPE#70  
◆サイドシール5mm ◇ノッチ有り

## JP-F/クラフト 〈チャック付三方袋〉

全面クラフト窓付きのチャック付三方袋。



### JP-F/クラフト

注文枚数: ケース単位

商品コード	品番	巾×長さ+チャック上 mm	入数
112028	JPF-75	150×230+30	1,500
112029	JPF-76	180×230+30	1,200

材質: 未晒クラフト50g/SPE#15/バリアPET#12/SPE#15/LL#50  
◆サイドシール7mm ◇ノッチ有り

## Aシリーズ〈チャック付三方袋〉

表面は透明、裏面はアルミ蒸着のチャック付き三方袋です。



※A-7のみ半穴フック穴

### Aシリーズ 〈チャック付三方袋〉

注文枚数: 100枚単位

商品コード	品番	巾×長さ+チャック上 mm	入数
111243	A-6	100×125+35	2,000
6043	A-2	115×130+45	2,500
6044	A-3	130×165+30	2,400
113738	A-7	145×200+30	2,000

材質:表:透明蒸着 PET#12/LLPE#60

裏:アルミ蒸着 PET#12/LLPE#60

◆サイドシール:A-6/5mm A-2・A-3・A-7/10mm ◇ノッチ有り

## Aシリーズ〈チャック付スタンド袋〉

表面は透明、裏面はアルミ蒸着のチャック付きスタンド袋です。



※A-1のみ



◆A-1のみフック穴付

※A-4・A-5にはフック穴はございません。

### Aシリーズ 〈チャック付スタンド袋〉

注文枚数: 100枚単位

商品コード	品番	巾×長さ+チャック上×(底折込) mm	入数
6042	A-1	90×115+35×(27)	3,200
9398	A-4	100×160+30×(29)	3,000
111242	A-5	120×120+30×(30)	2,000

材質:表:透明蒸着 PET#12/LLPE#60

裏:アルミ蒸着 PET#12/LLPE#60

◆サイドシール5mm ◇ノッチ有り



## AS(銀)〈チャック付三方袋〉

表面はマット(半透明)、裏面はシルバーのチャック付三方袋。



※AS-1のみ



◆AS-1のみフック穴付

※AS-2・AS-3・AS-4にはフック穴はございません。

### AS(銀)

注文枚数:500枚単位

商品コード	品番	巾×長さ+チャック上 mm	入数
112030	AS-1	120×165+30	2,300
112031	AS-2	140×200+25	2,000
112032	AS-3	150×220+25	1,500
112033	AS-4	180×260+25	1,200

材質:表:マット/バリアOP#20/PET#12/CP#40

裏:マットOP#20/VMPET#12/CP#40

◆サイドシール7.5mm ◇ノッチ有り

## AG(金)〈チャック付三方袋〉

表面はマット(半透明)、裏面はゴールドのチャック付三方袋。



※AG-1のみ



◆AG-1のみフック穴付

※AG-2・AG-3・AG-4にはフック穴はございません。

### AG(金)

注文枚数:500枚単位

商品コード	品番	巾×長さ+チャック上 mm	入数
112034	AG-1	120×165+30	2,300
112035	AG-2	140×200+25	2,000
112036	AG-3	150×220+25	1,500
112037	AG-4	180×260+25	1,200

材質:表:マット/バリアOP#20/PET#12/CP#40

裏:マットOP#20/VMPET#12/CP#40

◆サイドシール7.5mm ◇ノッチ有り

## PJX 〈チャック付三方袋〉

表面は透明、裏面はアルミ蒸着で、ディスプレイ効果に優れています。



### PJX

注文枚数: ケース単位

商品コード	品番	巾×長さ+チャック上 mm	入数
112038	PJX-0915	90×115+35	3,000
112039	PJX-1422	140×185+35	2,500
112040	PJX-1524	150×205+35	2,000
112041	PJX-1828	180×245+35	1,500
112042	PJX-2030	200×265+35	1,000

材質:表:透明蒸着PET#12/ドライ/CP#50

裏:PET蒸着#12/ドライ/CP#50

◆サイドシール7mm ◇ノッチ有り

## VCZ 〈チャック付スタンド袋〉

表面透明、裏面アルミ蒸着のチャック付スタンド袋。



### VCZ

注文枚数: ケース単位

商品コード	品番	巾×長さ+チャック上×(底折込) mm	入数
112043	VCZ-12	120×180+32×(35)	1,500
112044	VCZ-14	140×200+32×(41)	1,300
112045	VCZ-16	160×230+32×(47)	1,000

材質:表:透明蒸着PET#12/LL#60

裏・底:透明蒸着PET#12/アルミ蒸着PET#12/LL#60

◆サイドシール7mm ◇ノッチ有り



## ■ 無地袋一覧表

---

- ・合掌袋
- ・三方袋
- ・チャック付三方袋
- ・スタンド袋
- ・チャック付スタンド袋
- ・ガゼット袋

# 無地 合掌袋

OPPパートコート#50/#40/#60  
GOC/GOC(薄番手)/  
GOC-F(薄番手)  
【ガスバリア】  
YBG/YBG-F/EG-M

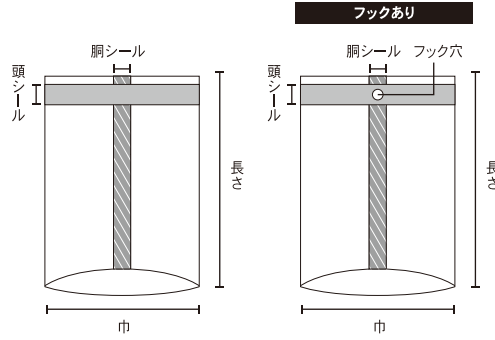

## 合掌袋

# OPPパートコート#50

材質:OPP#50パートコート

◆頭シール15mm(※1頭シール10mm ※2頭シール8mm  
※3頭シール20mm)◆胴シール10mm

注文枚数:100枚単位  
注意:◎マークがついている  
商品はケース単位



商品コード	品番	巾×長さ mm	入数
1	501	70 × 130	10,000
2	502 <sup>※1</sup>	80 × 180	10,000
52469	551 <sup>※2</sup>	90 × 170	9,000
4	503	100 × 200	8,000
5	◎504	100 × 220	6,000
3	505	105 × 210	8,000
6	506	110 × 150	8,000
7	507	110 × 200	6,000
8	◎508	115 × 200	6,000
10	509	120 × 200	6,000
11	510	120 × 210	6,000
12	511	120 × 220	5,500
13	512	130 × 215	5,000
14	513	130 × 225	5,000
16	515	130 × 240	5,000
52470	◎552	135 × 240	5,000
17	516	140 × 230	4,500
18	517	140 × 240	4,500
19	518	140 × 250	4,000
20	◎519	145 × 240	4,500
22	520	150 × 240	4,500
23	521	150 × 250	4,000
24	522	150 × 260	4,000
25	◎523	150 × 270	4,000
26	◎524	150 × 280	4,000
28	526	160 × 250	4,000
29	527	160 × 260	4,000

商品コード	品番	巾×長さ mm	入数
30	528	160 × 270	4,000
31	529	160 × 280	4,000
32	530	170 × 260	4,000
33	531	170 × 270	3,500
34	532	170 × 280	3,500
52471	◎553	170 × 300	3,500
35	533	180 × 270	3,500
36	534	180 × 280	3,500
37	535	180 × 290	3,500
38	536	180 × 300	3,500
39	537	190 × 300	3,000
52472	◎554	200 × 270	3,000
40	538	200 × 300	3,000
41	539	200 × 310	3,000
52473	◎555	200 × 330	3,000
52474	◎556	200 × 350	3,000
42	540 <sup>※3</sup>	210 × 310	3,000
43	541 <sup>※3</sup>	210 × 330	3,000
45	◎543 <sup>※3</sup>	215 × 340	3,000
46	544 <sup>※3</sup>	220 × 330	3,000
52475	◎557 <sup>※3</sup>	220 × 350	3,000
47	545 <sup>※3</sup>	230 × 330	3,000
48	546 <sup>※3</sup>	240 × 360	3,000
49	547 <sup>※3</sup>	250 × 360	3,000
50	548 <sup>※3</sup>	260 × 380	2,000
51	549 <sup>※3</sup>	280 × 420	2,000
52	550 <sup>※3</sup>	300 × 450	1,800

〈特徴〉透明度が高く、軽量物向き。



合掌袋

注文枚数: ケース単位

## OPPパートコート#40

材質: OPP#40パートコート

◆頭シール15mm (※1 頭シール8mm ※2 頭シール20mm)

◆胴シール10mm



商品コード	品番	巾×長さ mm	入数
55	429※1	80 × 160	12,000
54	401	100 × 200	10,000
56	403	110 × 200	8,000
57	404	120 × 210	7,000
58	405	120 × 220	6,500
59	406	120 × 270	6,000
60	407	130 × 225	5,500
61	408	130 × 240	5,500
62	409	140 × 240	5,500
63	410	140 × 250	5,000
64	411	150 × 250	5,000
66	413	150 × 270	5,000
67	414	160 × 260	4,500
68	415	160 × 270	4,500
69	416	160 × 280	4,500

商品コード	品番	巾×長さ mm	入数
70	417	170 × 280	4,500
71	418	180 × 270	4,000
72	419	180 × 280	4,000
73	420	180 × 300	4,000
74	421	190 × 300	4,000
75	422	200 × 300	3,500
76	423	200 × 310	3,500
52476	430※2	210 × 310	3,500
77	424※2	210 × 330	3,500
78	425※2	240 × 360	3,000
79	426※2	260 × 380	3,000
80	427※2	280 × 420	2,500
81	428※2	300 × 450	2,000

〈特徴〉透明度が高く、軽量物向き。

合掌袋

注文枚数: ケース単位

## OPPパートコート#60

材質: OPP#60パートコート

◆頭シール15mm (※1 頭シール20mm)

◆胴シール10mm



商品コード	品番	巾×長さ mm	入数
82	601	110 × 200	5,500
83	602	120 × 220	4,000
84	603	130 × 240	3,500
85	604	140 × 240	3,500
86	605	140 × 250	3,500
87	606	150 × 250	3,000
88	607	150 × 260	3,000
89	608	150 × 270	3,000
90	609	160 × 260	3,000
91	610	160 × 270	3,000

商品コード	品番	巾×長さ mm	入数
92	611	160 × 280	3,000
93	612	170 × 280	3,000
52477	616	180 × 280	3,000
94	613	180 × 300	3,000
95	617	190 × 300	3,000
96	614	200 × 300	2,500
97	615	200 × 310	2,500
52478	618※1	210 × 310	2,000

〈特徴〉透明度が高く、軽量物向き。

## ⚠ パートコート袋についてご注意

- ◆パートコート袋は寒冷期に破袋することが多くなります。(フィルム・パートコート糊の硬化、シール強度の経時劣化)
- ◆袋には数ミリの誤差が生じる場合がございます。

## 合掌袋

注文枚数: ケース単位

## GOC

材質: OPP#40/CPP#25

◆頭シール10mm ◆胴シール10mm ◇ノッチ有り



商品コード	品番	巾×長さ mm	入数
267	GOC-1	140 × 250	4,000
268	GOC-2	150 × 250	3,500
269	GOC-3	160 × 260	3,500
270	GOC-4	170 × 280	3,000
271	GOC-5	180 × 280	2,500
272	GOC-6	180 × 290	2,500
273	GOC-7	180 × 300	2,500
274	GOC-8	190 × 300	2,500
275	GOC-9	200 × 300	2,500
276	GOC-10	210 × 310	2,500

商品コード	品番	巾×長さ mm	入数
277	GOC-11	210 × 330	2,000
278	GOC-12	220 × 330	2,000
279	GOC-13	230 × 330	2,000
280	GOC-14	240 × 360	2,000
281	GOC-15	260 × 380	1,500
282	GOC-16	280 × 420	1,500
283	GOC-17	300 × 450	1,200

〈特徴〉OPパート袋に比べ、破袋・底抜け低減

## 合掌袋

注文枚数: ケース単位

## GOC(薄番手)

材質: OPP#30/CPP#20

◆頭シール10mm ◆胴シール10mm ◇ノッチ有り



商品コード	品番	巾×長さ mm	入数
5001	GOC-80	130 × 240	5,000
5002	GOC-81	140 × 250	4,000
5003	GOC-82	150 × 250	4,000
5004	GOC-83	160 × 260	4,000
5005	GOC-84	160 × 280	4,000
5006	GOC-85	170 × 280	3,500
5007	GOC-86	180 × 280	3,500
5008	GOC-87	180 × 290	3,500
5009	GOC-88	180 × 300	3,500
5010	GOC-89	190 × 300	3,000

商品コード	品番	巾×長さ mm	入数
4574	GOC-90	200 × 300	3,000
5012	GOC-91	200 × 310	3,000
5013	GOC-92	210 × 310	3,000
5014	GOC-93	210 × 330	3,000
5015	GOC-94	220 × 330	3,000
5016	GOC-95	230 × 330	3,000
5017	GOC-96	240 × 360	3,000
5018	GOC-97	260 × 380	2,000
5019	GOC-98	280 × 420	2,000
5000	GOC-99	300 × 450	1,800

〈特徴〉OPパート袋に比べ、破袋・底抜け低減

## 合掌袋

## GOC-F(薄番手)/フック穴付

注文枚数: ケース単位



商品コード	品番	巾×長さ mm	入数
54342	GOC-F80	130 × 240	5,000
54343	GOC-F81	140 × 250	4,000
54344	GOC-F82	150 × 250	4,000

材質: OPP#30/CPP#20

◆頭シール20mm ◆胴シール10mm ◇ノッチ有り

〈特徴〉OPパート袋に比べ、破袋・底抜け低減。フック穴付。



## 合掌袋

## ABG

ガスバリア袋

注文枚数: ケース単位



商品コード	品番	巾×長さ mm	入数
5220	ABG-1	100 × 200	7,000
5221	ABG-2	110 × 200	6,500
2618	ABG-3	120 × 220	5,500
5226	ABG-4	130 × 240	5,000
5224	ABG-5	140 × 250	5,000
5225	ABG-6	150 × 250	4,000
2622	ABG-7	160 × 260	4,000
2623	ABG-8	170 × 280	3,500
2624	ABG-9	180 × 280	3,000
2625	ABG-10	180 × 300	3,000
2626	ABG-11	190 × 300	3,000
2627	ABG-12	200 × 300	3,000
2628	ABG-13	210 × 330	2,500

材質: バリアOPP#20/ CPP#40

◆頭シール10mm ◆胴シール10mm

◇ノッチ有り



## ★Kコートタイプ (KG) もございます

Kコート(塩ビコート)がしてあり、退色防止効果がありますが、若干黄みを帯びたフィルムになります。

〈特徴〉・クッキーや乾菓子に使用可能。  
 ・水分活性0.95以下の食品においてバリアー性を保持します。

## 合掌袋

## ABG-F/フック穴付

ガスバリア袋

注文枚数: ケース単位



商品コード	品番	巾×長さ mm	入数
54352	ABG-F1	100 × 200	7,000
54353	ABG-F2	110 × 200	6,500
54354	ABG-F3	120 × 220	5,500
54355	ABG-F4	130 × 240	5,000
54356	ABG-F5	140 × 250	5,000
54357	ABG-F6	150 × 250	4,000
54358	ABG-F7	160 × 260	4,000

材質: バリアOPP#20/ CPP#40

◆頭シール20mm ◆胴シール10mm

◇ノッチ有り



〈特徴〉・クッキーや乾菓子に使用可能。  
 ・水分活性0.95以下の食品においてバリアー性を保持します。

## 合掌袋

## EG-M

ガスバリア袋

マットフィルム使用

注文枚数: ケース単位



商品コード	品番	巾×長さ mm	入数
52509	EG-M1	140 × 240	4,000
52510	EG-M2	150 × 250	3,500
52511	EG-M3	170 × 280	3,000
52512	EG-M4	200 × 300	2,500
52513	EG-M5	210 × 310	2,500

材質: バリアマットOPP#25/ CPP#40

◆頭シール10mm ◆胴シール10mm

◇ノッチ有り



〈特徴〉マット調のため、見映え・手触り感がソフトな印象です。

# 無地 三方袋

SOC/SOC-F  
【ガスバリア】YBS/YBS-F

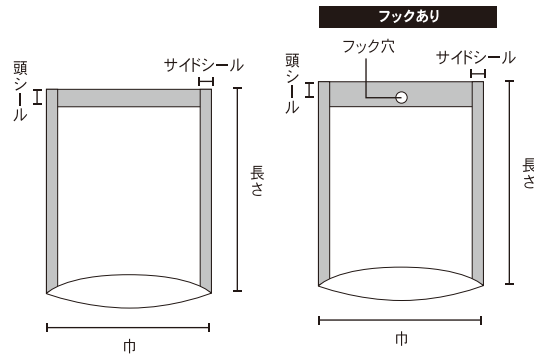

## 三方袋

# SOC

注文枚数: ケース単位



商品コード	品番	巾×長さ mm	入数
284	SOC-1	130 × 220	5,500
285	SOC-2	140 × 250	5,000
286	SOC-3	150 × 250	4,500
287	SOC-4	160 × 260	4,000
288	SOC-5	160 × 280	4,000
289	SOC-6	170 × 280	3,500
290	SOC-7	180 × 280	3,500
291	SOC-8	180 × 300	3,000
292	SOC-9	190 × 300	3,000
293	SOC-10	200 × 300	2,500
294	SOC-11	210 × 330	2,500
295	SOC-12	240 × 360	2,000
296	SOC-13	260 × 380	1,800

材質: OPP#40/ CPP#25

◆頭シール10mm ◆サイドシール10mm

◇ノッチ有り



〈特徴〉透明度が高く、軽量物向き。

## 三方袋

# SOC-F/フック穴付

注文枚数: ケース単位



商品コード	品番	巾×長さ mm	入数
54281	SOC-F 14	110 × 200	7,000
54282	SOC-F 15	120 × 220	6,500
54278	SOC-F 1	130 × 220	5,500
54279	SOC-F 2	140 × 250	5,000
54280	SOC-F 3	150 × 250	4,500

材質: OPP#40/ CPP#25

◆頭シール20mm ◆サイドシール10mm

◇ノッチ有り



〈特徴〉透明度が高く、軽量物向き。フック穴付。



三方袋

# ABS ガスバリア袋

注文枚数: ケース単位



ガスバリア袋



商品コード	品番	巾×長さ mm	入数
52515	ABS-1	100 × 200	8,000
52516	ABS-2	110 × 200	7,000
52517	ABS-3	120 × 220	6,500
52264	ABS-4	130 × 220	6,000
52518	ABS-5	140 × 250	5,000
52519	ABS-6	150 × 250	5,000
52520	ABS-7	160 × 260	4,500
52521	ABS-8	160 × 280	4,500
52522	ABS-9	170 × 280	4,000
52523	ABS-10	180 × 280	3,500
52524	ABS-11	180 × 300	3,500
52525	ABS-12	190 × 300	3,000
52526	ABS-13	200 × 300	3,000
52527	ABS-14	210 × 330	2,500
52528	ABS-15	240 × 360	2,000
52529	ABS-16	260 × 380	2,000

材質: バリアOPP#20/CPP#40  
 ◆頭シール10mm ◆サイドシール10mm  
 ◇ノッチ有り

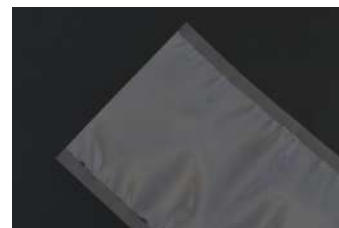

**★Kコートタイプ (KS) もございます**

Kコート(塩ビコート)がしてあり、退色防止効果がありますが、若干黄みを帯びたフィルムになります。

〈特徴〉・クッキーや乾菓子に使用可能。  
 ・水分活性0.95以下の食品においてバリアー性を保持します。

三方袋

# ABS-F/フック穴付 ガスバリア袋

注文枚数: ケース単位



ガスバリア袋

フック穴付  
8Φ



商品コード	品番	巾×長さ mm	入数
54345	ABS-F 1	100 × 200	8,000
54346	ABS-F 2	110 × 200	7,000
54347	ABS-F 3	120 × 220	6,500
54348	ABS-F 4	130 × 220	6,000
54349	ABS-F 5	140 × 250	5,000
54350	ABS-F 6	150 × 250	5,000
54351	ABS-F 8	160 × 280	4,500

材質: バリアOPP#20/CPP#40  
 ◆頭シール20mm ◆サイドシール10mm  
 ◇ノッチ有り



〈特徴〉・クッキーや乾菓子に使用可能。  
 ・水分活性0.95以下の食品においてバリアー性を保持します。

三方袋

注文枚数:ケース単位

# NL

材質:ONY#15/LLDPE#60  
 ◆頭シール10mm ◆サイドシール10mm  
 ◇ノッチ有り



〈特徴〉

- 低温-40℃冷凍可能
  - 衝撃強度抜群
  - ボイル殺菌80℃/40分
  - 真空パック使用可能
- ×高温ボイル・レトルト不可
  - ×脱酸素剤・ガス充填使用不可
  - ×油脂の多い食品使用不可

商品コード	品番	巾×長さ mm	入数
2169	NL-1	100×300	3,500
2170	NL-2	110×210	4,500
2171	NL-3	110×330	2,200
2172	NL-4	110×350	2,200
2173	NL-5	110×380	2,400
2174	NL-6	120×170	5,000
2175	NL-7	120×200	4,300
2176	NL-8	120×230	3,000
2177	NL-9	120×280	3,000
2178	NL-10	130×180	4,500
2179	NL-11	130×200	4,000
2180	NL-12	130×230	3,000
2181	NL-13	130×250	3,500
2182	NL-14	140×200	4,000
2183	NL-15	140×230	3,000
2184	NL-16	150×230	2,700
2185	NL-17	150×250	2,700
2186	NL-18	150×270	2,700
2187	NL-19	160×250	2,200
2188	NL-20	160×260	2,200

商品コード	品番	巾×長さ mm	入数
2189	NL-21	160×280	2,000
2190	NL-22	170×250	2,500
2191	NL-23	170×270	2,400
2192	NL-24	180×200	3,000
2193	NL-25	180×260	2,700
2194	NL-26	180×280	2,400
2195	NL-27	180×300	2,000
2196	NL-28	200×230	2,200
2197	NL-29	200×260	2,200
2198	NL-30	200×280	1,800
2199	NL-31	200×300	1,800
2200	NL-32	220×300	1,800
2201	NL-33	220×320	1,500
2202	NL-34	220×360	1,100
2203	NL-35	240×280	1,800
2204	NL-36	240×300	1,800
2205	NL-37	260×350	1,000
2206	NL-38	260×380	1,000
2207	NL-39	280×400	1,000
2208	NL-40	300×400	1,000

★ナイロン+ポリラミネート 別タイプ(NMH 材質:NY15/中低圧PE65)もございます。

◎油脂の多い食品に最適 ◎ボイル殺菌95℃/30分 ◎真空パック使用可能 ◎衝撃強度抜群  
 ×レトルト不可 ×脱酸素剤・ガス充填不可

三方袋

注文枚数: ケース単位

# SNL ガスバリア袋



材質: バリアナイロンM#15/LLDPE#60  
 ◆頭シール10mm ◆サイドシール10mm  
 ◇ノッチ有り

〈特徴〉

- 脱酸素剤・ガス充填使用可能
- 高温ボイル可能 95°C/30分

×タケノコ・着色刺身こんにゃくの褐色防止

×酢の保香性にご使用になる場合は必ずテストをしてください。



商品コード	品番	巾×長さ mm	入数
3337	SNL-1	110 × 210	4,500
3338	SNL-2	110 × 310	3,000
3339	SNL-3	110 × 330	2,200
3340	SNL-4	110 × 350	2,200
3341	SNL-5	110 × 380	2,400
3342	SNL-6	120 × 170	5,000
3343	SNL-7	120 × 200	4,300
3344	SNL-8	120 × 230	3,000
3345	SNL-9	120 × 280	3,000
3346	SNL-10	130 × 180	4,500
3347	SNL-11	130 × 200	4,000
3348	SNL-12	130 × 230	3,000
3349	SNL-13	140 × 200	4,000
3350	SNL-14	140 × 230	3,000
3351	SNL-15	150 × 230	2,700
3352	SNL-16	150 × 250	2,700
3353	SNL-17	150 × 270	2,700
3354	SNL-18	160 × 250	2,200
3355	SNL-19	160 × 260	2,200
3356	SNL-20	160 × 280	2,100

商品コード	品番	巾×長さ mm	入数
3357	SNL-21	170 × 250	2,500
3358	SNL-22	170 × 270	2,400
3359	SNL-23	170 × 280	2,400
3360	SNL-24	180 × 200	3,000
3361	SNL-25	180 × 260	2,700
3362	SNL-26	180 × 280	2,400
3363	SNL-27	180 × 300	2,000
3364	SNL-28	200 × 230	2,200
3365	SNL-29	200 × 260	2,200
3366	SNL-30	200 × 280	1,800
3367	SNL-31	200 × 300	1,800
3368	SNL-32	220 × 300	1,800
3369	SNL-33	220 × 320	1,600
3370	SNL-34	220 × 360	1,100
3371	SNL-35	240 × 280	1,800
3372	SNL-36	240 × 300	1,800
3373	SNL-37	260 × 350	1,000
3374	SNL-38	260 × 380	1,000
3375	SNL-39	280 × 400	1,000
3376	SNL-40	300 × 400	1,000
3377	SNL-41	300 × 470	700

★バリアナイロン+ポリ Kコートタイプ (KNL 材質: KNY15/LLPE60) もございます。

◎漬物などの変色防止 ◎ボイル殺菌80°C/40分 ◎脱酸素剤・ガス充填使用可  
 ×高温ボイル・レトルト不可 ×油脂の多い食品不可



# 無地 チャック付 三方袋

JPO/JPO-F  
【ガスバリア】JPK/CB/SBC

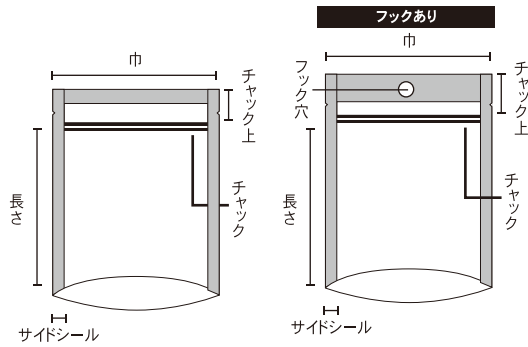

## 三方袋

### JPO/チャック付

注文枚数: ケース単位



商品コード	品番	巾×長さ+チャック上 mm	入数
52493	JPO-1	120 × 170 + 30	2,000
52494	JPO-2	130 × 180 + 30	2,000
52495	JPO-3	140 × 200 + 30	2,000
52496	JPO-4	150 × 220 + 30	2,000
52497	JPO-5	160 × 230 + 30	1,700
52498	JPO-6	170 × 240 + 30	1,500
52499	JPO-7	180 × 260 + 30	1,500
52500	JPO-8	190 × 270 + 30	1,500
52501	JPO-9	200 × 280 + 30	1,200
52502	JPO-10	210 × 290 + 30	1,200
52503	JPO-11	220 × 300 + 30	1,000
52504	JPO-12	240 × 340 + 30	700
52505	JPO-13	260 × 380 + 30	700

材質: OPP#30/ CPP#30

◆頭シール7mm ◆サイドシール7mm

◇ノッチ有り



〈特徴〉透明性、防湿性に優れた一般的なチャック袋です。

## 三方袋

### JPO-F/チャック・フック穴付

注文枚数: ケース単位



商品コード	品番	巾×長さ+チャック上 mm	入数
54359	JPO-F 1	120 × 150 + 50	2,000
54360	JPO-F 2	130 × 160 + 50	2,000
54361	JPO-F 3	140 × 180 + 50	2,000
54362	JPO-F 4	150 × 200 + 50	2,000

材質: OPP#30/ CPP#30

◆頭シール20mm ◆サイドシール7mm

◇ノッチ有り



〈特徴〉透明チャック袋にフック穴をつけ、汎用性を高めました。

三方袋

## JPK/チャック付 ガスバリア袋

注文枚数: ケース単位



商品コード	品番	巾×長さ+チャック上 mm	入数
3682	JPK-51	130 × 225 + 25	2,400
3683	JPK-52	150 × 235 + 25	2,200
3684	JPK-53	160 × 245 + 25	1,700
3685	JPK-54	180 × 265 + 25	1,500
3686	JPK-55	200 × 285 + 25	1,200

材質: KOP#20/ CPP#40  
 ◆頭シール7.5mm ◆サイドシール7.5mm  
 ◇ノッチ有り



〈特徴〉脱酸素剤使用可で、Kコート(退色防止)をしてあります。

三方袋

## CB/チャック付 ガスバリア袋

注文枚数: CB-1~CB-12/ケース単位もしくは500枚単位  
 CB-13~CB-15/ケース単位



商品コード	品番	巾×長さ+チャック上 mm	入数
112245	CB-1	100 × 150 + 25	3,000
112246	CB-2	120 × 170 + 25	2,500
112247	CB-3	130 × 180 + 25	2,500
112248	CB-4	140 × 200 + 25	2,000
112249	CB-5	150 × 220 + 25	2,000
112250	CB-6	160 × 230 + 25	2,000
112251	CB-7	170 × 240 + 25	1,500
112252	CB-8	180 × 260 + 25	1,500
112253	CB-9	190 × 270 + 25	1,500
112254	CB-10	200 × 280 + 25	1,000
112255	CB-11	220 × 300 + 25	1,000
112256	CB-12	240 × 340 + 25	1,000
112257	CB-13	260 × 380 + 25	500
112258	CB-14	280 × 400 + 25	500
112259	CB-15	300 × 430 + 25	500

材質: KOP#20/ CPP#50  
 ◆頭シール7.5mm ◆サイドシール7.5mm  
 ◇ノッチ有り



〈特徴〉酸素バリア性に優れ、脱酸素剤を併用することにより、カビの発生、酸化による品質の劣化を抑制し、食品の保存性がさらに向上します。

三方袋

## SBC/チャック・フック穴付 ガスバリア袋

注文枚数: ケース単位



商品コード	品番	巾×長さ+チャック上 mm	入数
53901	SBC-1017	100 × 140 + 30	2,500
53902	SBC-1118	110 × 150 + 30	2,000
53903	SBC-1220	120 × 170 + 30	2,000
53904	SBC-1423	140 × 200 + 30	1,500

材質: バリアOPP#20/ CPP#50  
 ◆頭シール15mm ◆サイドシール5mm  
 ◆ブラマーク・注意書き記載  
 ◇ノッチ有り ◇四隅角R



〈特徴〉バリア性のある小さなチャック・フック穴付袋です。

# 無地 スタンド袋

NS/SPC-A/SPC(薄番手)/OSM  
【ガスバリア】FP-G

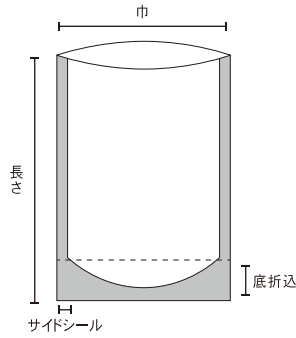

## スタンド袋

### NS

注文枚数:100枚単位



材質:OPP#50パートコート  
◆サイドシール10mm

商品コード	品番	巾×長さ×(底折込) mm	入数
123	NS-1	110 × 200 × (25)	6,000
124	NS-2	120 × 220 × (30)	5,000
125	NS-3	130 × 170 × (30)	5,000
126	NS-4	130 × 220 × (30)	4,000
127	NS-5	130 × 250 × (30)	4,000
128	NS-6	140 × 250 × (30)	4,000
129	NS-7	150 × 250 × (30)	4,000
130	NS-8	160 × 250 × (30)	3,500
131	NS-9	170 × 250 × (30)	3,500

〈特徴〉透明度が高く、乾き菓子向けの袋です。



## スタンド袋

### FP-G ガスバリア袋

注文枚数:ケース単位



材質:バリアOPP#20/CPP#50  
◆サイドシール8mm  
◇ノッチ有り

商品コード	品番	巾×長さ×(底折込) mm	入数
2058	FP-G1	110 × 200 × (25)	5,000
2060	FP-G3	130 × 170 × (30)	4,000
2063	FP-G6	140 × 250 × (30)	3,000
2066	FP-G9	170 × 250 × (30)	2,500

〈特徴〉脱酸素剤使用可で、透明度が高く、乾菓子専向けの袋です。





スタンド袋

## SPC-A

注文枚数: ケース単位



商品コード	品番	巾×長さ×(底折込) mm	入数
537	SPC-A13	80 × 160 × (24)	7,000
538	SPC-A14	90 × 180 × (29)	5,000
539	SPC-A15	100 × 200 × (29)	4,500
540	SPC-A16	110 × 220 × (33)	4,500
541	SPC-A17	120 × 240 × (34)	4,000
542	SPC-A18	130 × 270 × (38)	3,500
543	SPC-A19	140 × 290 × (41)	3,000
544	SPC-A20	150 × 310 × (41)	2,500

材質: OPP#40/CPP#25

◆サイドシール5mm

◇ノッチ有り



〈特徴〉乾菓子、干物などに適しています。

★同サイズ展開でノッチ無しタイプ (SPC-N) もございます。

ピニタイ結束機使用等でノッチ部分が裂ける恐れがある場合にご検討ください。

スタンド袋

## SPC(薄番手)

注文枚数: ケース単位



商品コード	品番	巾×長さ×(底折込) mm	入数
54191	SPC薄-3	80 × 160 × (24)	8,000
54192	SPC薄-4	90 × 180 × (29)	6,000
54193	SPC薄-5	100 × 200 × (29)	5,000
54194	SPC薄-6	110 × 220 × (33)	5,000
54195	SPC薄-7	120 × 240 × (34)	4,500
54196	SPC薄-8	130 × 270 × (38)	4,000
54197	SPC薄-9	140 × 290 × (41)	3,500
54198	SPC薄-10	150 × 310 × (41)	3,000

材質: OPP#30/CPP#20

◆サイドシール5mm

◇ノッチ有り



〈特徴〉乾菓子、干物などに適しています。軽量物、コスト重視の選択に。

スタンド袋

## OSM

注文枚数: ケース単位



商品コード	品番	巾×長さ×(底折込) mm	入数
112413	OSM-1412 S	140 × 120 × (41)	4,000
112414	OSM-1513 S	150 × 130 × (41)	3,000
112415	OSM-1614 S	160 × 140 × (41)	3,000
112416	OSM-1816 S	180 × 160 × (46)	2,000

材質: OPP#40/ドライ/CPP#30

◆サイドシール5mm

◇ノッチ有り



〈特徴〉防湿性・透明性に優れた広口タイプのスタンド袋です。

# 無地 チャック付 スタンド袋

SPV/JSPO  
【ガスバリア】 JSP-KOC/DTQ

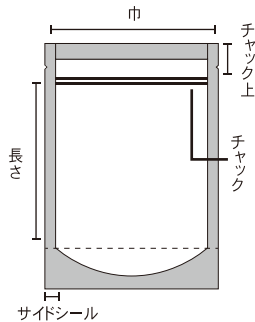

## スタンド袋

### SPV/チャック付

注文枚数: ケース単位もしくは500枚単位



商品コード	品番	巾×長さ+チャック上×(底折込) mm	入数
112269	SPV-1	100 × 160 + 30 × (29)	2,000
112270	SPV-2	120 × 180 + 30 × (34)	1,700
112271	SPV-3	140 × 200 + 30 × (41)	1,500

材質: OPP#40/ CPP#40

- ◆サイドシール5mm
- ◇ノッチ有り



〈特徴〉防湿性、透明性に優れたチャック付きのスタンド袋です。

## スタンド袋

### JSPO/チャック付

注文枚数: ケース単位



商品コード	品番	巾×長さ+チャック上×(底折込) mm	入数
52506	JSPO-1	110 × 165 + 35 × (33)	1,000
52507	JSPO-2	130 × 205 + 35 × (38)	1,000
52508	JSPO-3	150 × 235 + 35 × (41)	1,000

材質: OPP#30/ CPP#30

- ◆サイドシール5mm
- ◇ノッチ有り



〈特徴〉防湿性、透明性に優れたチャック付きのスタンド袋です。

## スタンド袋

### JSP-KOC/チャック付 ガスバリア袋

注文枚数: ケース単位



商品コード	品番	巾×長さ+チャック上×(底折込) mm	入数
112272	JSP-KOC81	100 × 145 + 35 × (29)	1,000
112273	JSP-KOC82	130 × 165 + 35 × (38)	1,000
112274	JSP-KOC83	150 × 215 + 35 × (41)	1,000

材質: KOP#20/ CPP#40

- ◆サイドシール5mm
- ◇ノッチ有り



〈特徴〉脱酸素剤使用可の、チャック付きのスタンド袋です。

## スタンド袋

### DTQ/チャック付 ガスバリア袋

注文枚数: ケース単位もしくは500枚単位



商品コード	品番	巾×長さ+チャック上×(底折込) mm	入数
112275	DTQ-1	120 × 90 + 30 × (34)	2,500
112276	DTQ-2	140 × 100 + 30 × (38)	2,000
112277	DTQ-3	160 × 120 + 30 × (41)	1,500

材質: バリアOPP#30/ CPP#50

- ◆サイドシール5mm
- ◇ノッチ有り



〈特徴〉縦横比がスクエアに近いサイズ展開です。

# 無地 ガゼット袋

OPPパートコートガゼット  
【ガスバリア】SPN/GV

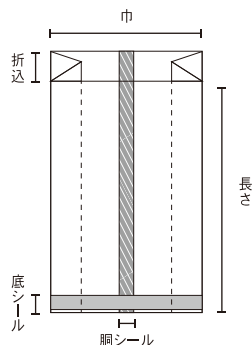

## ガゼット袋

# OPPパートコートガゼット

注文枚数:100枚単位



材質:OPP#50パートコート

◆底シール15mm(※1底シール10mm

※2底シール20mm)

◆胴シール10mm

商品コード	品番	巾×折込×長さ mm	入数
98	G2 ※1	50 × 50 × 185	9,000
99	G3	60 × 55 × 180	7,000
100	G4	60 × 50 × 200	7,000
101	G5	70 × 50 × 190	6,000
102	G6	70 × 40 × 210	7,000
103	G7	70 × 50 × 240	5,000
104	G8	70 × 70 × 205	5,000
105	G9	70 × 70 × 270	5,000
106	G10	75 × 55 × 250	5,000
107	G11	80 × 35 × 230	4,000
108	G12	80 × 50 × 200	5,000
109	G13	80 × 50 × 230	5,000
110	G14	80 × 50 × 250	4,500
111	G15	80 × 65 × 210	6,000
112	G16	80 × 65 × 280	4,000
113	G17	80 × 65 × 300	4,000
114	G18	90 × 40 × 240	5,000
115	G19	90 × 60 × 250	6,000
116	G20	100 × 90 × 300	4,000
52467	G21	105 × 55 × 280	4,000
117	G22	110 × 35 × 300	3,000
118	G23	110 × 40 × 200	5,000
119	G24	110 × 40 × 270	4,000
52468	G25	120 × 70 × 300	4,000
120	G26	120 × 50 × 270	3,000
121	G27	130 × 60 × 280	3,000
122	G28 ※2	150 × 100 × 400	2,500

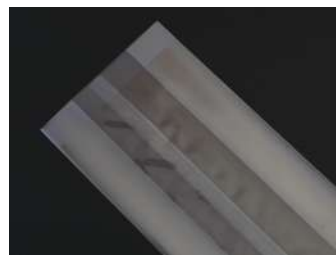

〈特徴〉透明度が高く、軽量物向き。



ガゼット袋

SPN

ガスバリア袋

注文枚数:500枚以上100枚単位



商品コード	品番	巾×折込×長さ mm	入数
2917	SPN-411	50 × 35 × 120	7,000
2918	SPN-413	50 × 30 × 300	4,000
2919	SPN-414	55 × 35 × 300	4,000
2920	SPN-415	55 × 40 × 380	3,000
2922	SPN-417	65 × 50 × 400	2,500
2924	SPN-419	70 × 40 × 370	2,500
2925	SPN-420	70 × 50 × 360	2,500
2572	SPN-421	75 × 65 × 400	2,000
2926	SPN-422	85 × 45 × 400	2,000
2927	SPN-424	95 × 65 × 400	1,500
2928	SPN-425	95 × 65 × 420	1,500
2930	SPN-427	110 × 30 × 260	2,000
2931	SPN-428	115 × 30 × 370	1,500
2933	SPN-430	125 × 40 × 370	1,500
2934	SPN-431	135 × 60 × 400	1,500

材質:バリアNY#15/LLDPE#50  
 ◆底シール10mm ◆胴シール10mm  
 ◇ノッチ有り

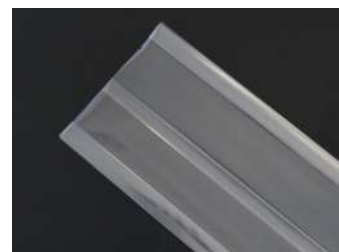

〈特徴〉カステラ、半生菓子向けです。 ※防湿性無し  
 -10℃冷凍から80℃で使用可・ボイル不可

ガゼット袋

GV

ガスバリア袋

注文枚数:ケース単位



商品コード	品番	巾×折込×長さ mm	入数
3162	GV-50	60 × 50 × 200	3,500
3163	GV-51	80 × 50 × 230	2,500
3164	GV-52	90 × 60 × 400	1,500
3165	GV-53	135 × 60 × 400	1,200

材質:バリアNY#15/LLDPE#60  
 ◆底シール10mm ◆胴シール10mm  
 ◇ノッチ有り



〈特徴〉カステラ、半生菓子向けです。 ※防湿性無し

## ❖ オリジナルシール

---

昔ながらのレトロなシールから  
品名シールなど多彩なデザインを  
取り揃えております。

# オリジナルシール一覽

100枚単位からご注文をお受けいたします。

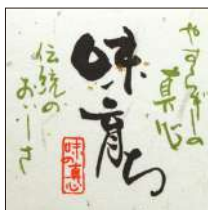

品番:FS-3 商品コード:257

- ◆サイズ:40×40
- ◆材質:和紙金銀
- ◆入数:1,000

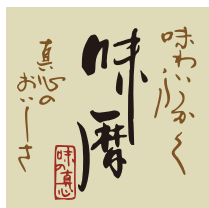

品番:FS-213 商品コード:6068

- ◆サイズ:40×40
- ◆材質:上質
- ◆入数:1,000



品番:FS-214 商品コード:6069

- ◆サイズ:40×40
- ◆材質:上質
- ◆入数:1,000



品番:FS-40 商品コード:738

- ◆サイズ:40×40
- ◆材質:和紙金銀
- ◆入数:1,000



品番:FS-43 商品コード:748

- ◆サイズ:43×51
- ◆材質:和紙金銀
- ◆入数:1,000



品番:FS-44 商品コード:746

- ◆サイズ:37×37
- ◆材質:和紙金銀
- ◆入数:1,000



品番:FS-45 商品コード:743

- ◆サイズ:37×37
- ◆材質:和紙金銀
- ◆入数:1,000



品番:FS-49 商品コード:744

- ◆サイズ:37×37
- ◆材質:上質
- ◆入数:1,000



品番:FS-215 商品コード:6070

- ◆サイズ:37×37
- ◆材質:上質
- ◆入数:1,000



品番:FS-50 商品コード:747

- ◆サイズ:37×37
- ◆材質:和紙金銀
- ◆入数:1,000



品番:FS-68 商品コード:765

- ◆サイズ:37×37
- ◆材質:ミラーコート
- ◆入数:1,000

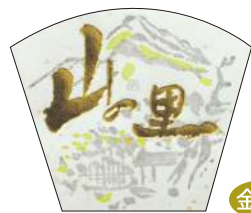

品番:FS-53 商品コード:749

- ◆サイズ:51×47
- ◆材質:和紙金銀
- ◆入数:1,000

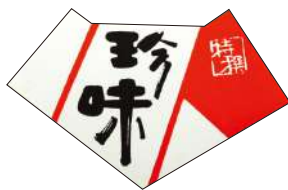

品番:FS-104 商品コード:766

- ◆サイズ:59×38
- ◆材質:ミラーコート
- ◆入数:1,000



品番:FS-95 商品コード:777

- ◆サイズ:31×42
- ◆材質:ミラーコート
- ◆入数:1,000



品番:FS-54 商品コード:760

- ◆サイズ:20×52
- ◆材質:クレープ紙
- ◆入数:1,000



品番:FS-66 商品コード:753

- ◆サイズ:33×50
- ◆材質:ミラーコート
- ◆入数:1,000



品番:FS-55 商品コード:750

- ◆サイズ:23×32
- ◆材質:和紙金銀
- ◆入数:1,000



品番:FS-56 商品コード:751

- ◆サイズ:22×31
- ◆材質:和紙金銀
- ◆入数:1,000



品番:FS-113 商品コード:803

- ◆サイズ:17×16
- ◆材質:ミラーコート
- ◆入数:1,000



品番:FS-117 商品コード:799

- ◆サイズ:21×21
- ◆材質:ミラーコート
- ◆入数:1,000





品番:FS-224 商品コード:767

- ◆サイズ:17×52
- ◆材質:上質
- ◆入数:1,000



品番:FS-34 商品コード:735

- ◆サイズ:35×75
- ◆材質:和紙白
- ◆入数:1,000



品番:FS-59 商品コード:754

- ◆サイズ:35×60
- ◆材質:ミラーコート
- ◆入数:1,000



品番:FS-60 商品コード:756

- ◆サイズ:35×65
- ◆材質:ミラーコート
- ◆入数:1,000



品番:FS-61 商品コード:758

- ◆サイズ:30×70
- ◆材質:ミラーコート
- ◆入数:1,000



品番:FS-62 商品コード:757

- ◆サイズ:30×70
- ◆材質:ミラーコート
- ◆入数:1,000



ハイピカ

品番:FS-88 商品コード:793

- ◆サイズ:30×70
- ◆材質:ハイピカ銀
- ◆入数:1,000



品番:FS-76 商品コード:771

- ◆サイズ:40×80
- ◆材質:上質
- ◆入数:1,000/ロール



ハイピカ

品番:FS-97 商品コード:792

- ◆サイズ:30×70
- ◆材質:ハイピカ金
- ◆入数:1,000

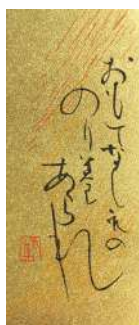

ハイピカ

品番:FS-98 商品コード:796

- ◆サイズ:30×70
- ◆材質:ハイピカ金
- ◆入数:1,000



ハイピカ

品番:FS-99 商品コード:794

- ◆サイズ:30×70
- ◆材質:ハイピカ金
- ◆入数:1,000



ハイピカ

品番:FS-100 商品コード:795

- ◆サイズ:30×70
- ◆材質:ハイピカ金
- ◆入数:1,000



金箔

品番:FS-79 商品コード:773

- ◆サイズ:40×53
- ◆材質:ミラーコート
- ◆入数:1,000



金箔

品番:FS-81 商品コード:775

- ◆サイズ:44×47
- ◆材質:ミラーコート
- ◆入数:1,000



金箔

品番:FS-83 商品コード:783

- ◆サイズ:25×60
- ◆材質:ミラーコート
- ◆入数:1,000



金箔

品番:FS-85 商品コード:782

- ◆サイズ:25×60
- ◆材質:ミラーコート
- ◆入数:1,000



品番:FS-216 商品コード:6071

- ◆サイズ:35Φ
- ◆材質:ミラーコート
- ◆入数:1,000

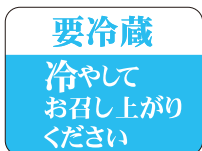

品番:FS-217 商品コード:6072

- ◆サイズ:40×30
- ◆材質:ミラーコート
- ◆入数:1,000

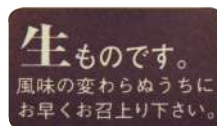

品番:FS-148 商品コード:814

- ◆サイズ:30×20
- ◆材質:上質
- ◆入数:1,000



品番:FS-223 商品コード:6078

- ◆サイズ:50×90
- ◆材質:ミラーコート
- ◆入数:1,000



品番:FS-119 商品コード:776

- ◆サイズ:45×30
- ◆材質:上質
- ◆入数:1,000



品番:FS-220 商品コード:6075

- ◆サイズ:50×30
- ◆材質:ミラーコート
- ◆入数:1,000



品番:FS-218 商品コード:6073

- ◆サイズ:35Φ
- ◆材質:クレープ紙
- ◆入数:1,000



品番:FS-219 商品コード:6074

- ◆サイズ:35Φ
- ◆材質:クレープ紙
- ◆入数:1,000

## 一字漢字シリーズ

①



②



③



④



- ①品番:FS-205 商品コード:6060
- ②品番:FS-206 商品コード:6061
- ③品番:FS-207 商品コード:6062
- ④品番:FS-208 商品コード:6063

- ◆サイズ:35×50
- ◆材質:ミラーコート
- ◆入数:1,000

⑤

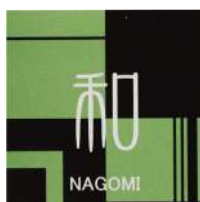

⑥



⑦



⑧



- ⑤品番:FS-209 商品コード:6064
- ⑥品番:FS-210 商品コード:6065
- ⑦品番:FS-211 商品コード:6066
- ⑧品番:FS-212 商品コード:6067

- ◆サイズ:43×43
- ◆材質:ミラーコート
- ◆入数:1,000

## カク文字シリーズ

①



②



③



④



⑤



- ①品番:FS-200 商品コード:6055
- ②品番:FS-201 商品コード:6056
- ③品番:FS-202 商品コード:6057
- ④品番:FS-203 商品コード:6058
- ⑤品番:FS-204 商品コード:6059

- ◆サイズ:40×65
- ◆材質:ミラーコート
- ◆入数:1,000

## ■ その他包装資材

---

- ・オリジナルギフトボックス
- ・ビニタイ各種
- ・モビロンバンド
- ・封止めシール







# オリジナルギフトボックス



落ち着いた色合いと、さりげない市松柄がポイントのオリジナルギフトボックスです。



側面に  
光沢のある市松柄



## オリジナルギフトボックス 2個用・3個用 (仕切り台紙付)

注文個数: 10個単位

商品コード	品番	縦×横×高さ mm	入数
52530	OGB-2	100×200×60	100
52531	OGB-3	100×290×60	100



# オリジナルギフトボックス用スリーブ



オリジナルギフトボックス専用のスリーブです。側面に市松柄が入っています。



側面の半分に  
光沢のある市松柄

## オリジナルギフトボックス用スリーブ

※2個用箱×2、3個用箱×2と  
セットができます。

注文個数: 5個単位

商品コード	品番	縦×横×高さ mm	入数
52532	OGS-2	200×200×60	50
52533	OGS-3	200×290×60	50

# その他包装資材

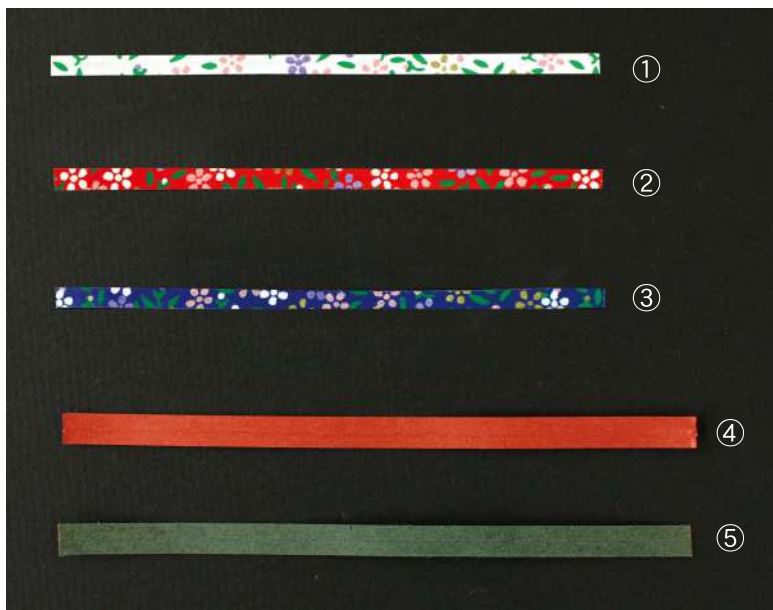

千代紙の趣を活かした和風のビニタイです。

## ビニタイ 雅(みやび)

①白 ②赤 ③青 ※1,000本(1袋)単位

商品コード	品番	巾×長さ mm	入数
①387	VTMW-410	4×100	1,000
②458	VTMR-410	4×100	1,000
③459	VTMB-410	4×100	1,000

控えめな色合いの和紙タイです。

## 和紙タイ

④レンガ ⑤モスグリーン ※1,000本(1袋)単位

商品コード	品番	巾×長さ mm	入数
④388	WTR-612	6×120	1,000
⑤389	WTG-612	6×120	1,000

食品全般に幅広く使用されているビニタイです。

## ビニタイ ゴールド ※1,000本(1袋)単位

商品コード	品番	巾×長さ mm	入数
370	VTG-408	4×80	1,000
371	VTG-410	4×100	1,000
372	VTG-412	4×120	1,000
375	VTG-415	4×150	1,000
376	VTG-416	4×160	1,000
377	VTG-418	4×180	1,000
378	VTG-420	4×200	1,000



輪ゴムとは異なる透明のバンドです。

## モビロンバンド透明

商品コード	品番	折径×カット巾×厚み mm	入数
4981	MB-5	55×2×0.3	1kg (約11,300本)

※1kg(1袋)単位

小箱や袋などの封止めにおすすめです。

## 封止めシール 透明PET

商品コード	品番	巾×長さ mm	入数
2579	FS-221	30×20	2,000枚 (100シート)
4802	FS-222	40×30	2,000枚 (1巻)

材質:PET#25

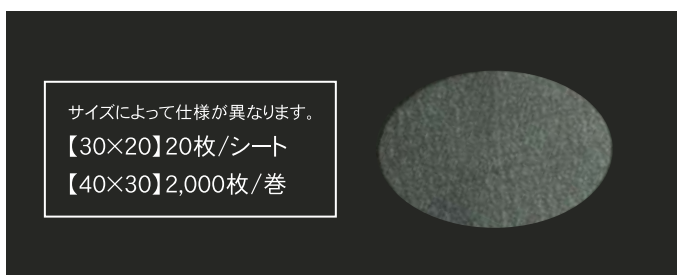



## ✦ イベント包装資材

---

- ・おひなまつり
- ・こどもの日
- ・母の日 父の日
- ・秋の季節商品
- ・ハロウィン
- ・クリスマス 正月 節分





# おひなまつりを彩るパッケージ



## おひな物語ガゼット袋

発注単位:100単位

商品コード	品番	巾×折込×長さ mm	入数
① 10483	FHH-2	75×50×220	3,000

材質: OPP#30/CPP#30  
その他仕様: 底シール10mm, 胴シール10mm, ノッチ有り



## おひな物語合掌袋

発注単位:100単位

商品コード	品番	巾×長さ mm	入数
② 10482	FHH-1	125×220	3,000

材質: OPP#30/CPP#30  
その他仕様: 底シール10mm, 胴シール10mm, ノッチ有り



## おひな菓子合掌袋

発注単位:100単位

商品コード	品番	巾×長さ mm	入数
10484	FHH-3	140×250	3,000

材質: OPP#30/CPP#30  
その他仕様: 底シール10mm, 胴シール10mm, ノッチ有り



## おひな物語スタンド袋

発注単位:100単位

商品コード	品番	巾×長さ×(底折込) mm	入数
10485	FHH-4	150×250×(41)	3,000

材質: OPP#30/CPP#30  
その他仕様: サイドシール10mm, ノッチ有り



## 桃の節句緑ガゼット袋

発注単位:100単位

商品コード	品番	巾×折込×長さ mm	入数
① 217	FHH-C217	80×70×270	5,000

材質: OPP#50  
その他仕様: 底シール15mm, 胴シール10mm



## 桃の節句緑合掌袋

発注単位:100単位

商品コード	品番	巾×長さ mm	入数
② 218	FHH-C218	150×270	5,000

材質: OPP#50  
その他仕様: 底シール15mm, 胴シール10mm



<拡大図>



<拡大図>

雲流

雲流柄が入った素材感のある袋です。

## おひなスタンド袋

発注単位:100単位

商品コード	品番	巾×長さ×(底折込) mm	入数
211	FHH-C211	90×150×(30)	8,000

材質: OPP#30/CPP#20  
その他仕様: サイドシール5mm



## 和紙ラミ貼りガゼット袋

発注単位:100単位

商品コード	品番	巾×折込×長さ mm	入数
215	FHH-C215	85×65×220	3,500

材質: レーヨン雲流紙9g/OPH#40  
その他仕様: 底シール10mm, 胴シール15mm

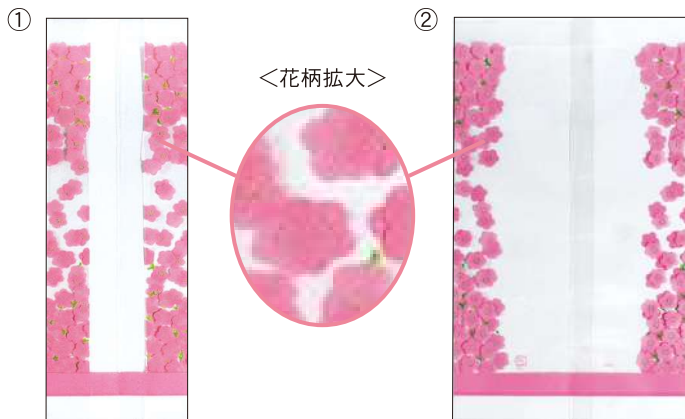

<花柄拡大>

## 梅柄ガゼット袋

発注単位:100単位

商品コード	品番	巾×折込×長さ mm	入数
① 180	UM-G	80×50×230	6,000

材質: OPP#50 パートコート  
その他仕様: 底シール15mm, 胴シール10mm



## 梅柄合掌袋

発注単位:100単位

商品コード	品番	巾×長さ mm	入数
② 149	UM-H	130×230	6,000

材質: OPP#50 パートコート  
その他仕様: 底シール15mm, 胴シール10mm







### 花オリジナルガゼット袋 発注単位:100単位

商品コード	品番	巾×折込×長さ mm	入数
189	HOR-1	100×45×190	6,000

材質: OPH#50  
その他仕様: 底シール10mm, 胴シール10mm



### 二人ひな台紙窓ヌキ 発注単位:100単位

商品コード	品番	巾×長さ×(底) mm	入数
222	FPH-C222	95×150(底50)	1,000

材質: カードB270g/m<sup>2</sup>



<使用例>



※袋は別売りです。  
(HOR-1花オリジナルガゼット袋を使用)

<展開図>



表面  
エンボス  
加工



## タグなど飾り付け商品



ビニタイ12cm



<使用例>

### おひな菓子クレープ手提げ袋 発注単位:100単位

商品コード	品番	巾×折込×長さ mm	入数
219	FHH-C219	95×85×210	1,000

材質: 白銀紙56kg



### 造花 ポリ花二輪 発注単位:200単位

商品コード	品番	巾×長さ mm	入数
6500	FA-C6500	45×90	4,000

### 造花 ビニタイ付花びら 発注単位:100単位

商品コード	品番	巾×長さ mm	入数
10506	FPH-1	60×60	1,000



### ひなまつり二つ折しおり

商品コード: 936  
品番: FPH-C936

サイズ: 40×93  
(折り方により多少変動します)

材質: 奉書紙60kg  
入数: 500  
発注単位: 100単位



(金紐付)

### おひなまつりタグ

商品コード: 938  
品番: FPH-C938

サイズ: 10×30(巾×長さ)  
材質: コート紙110kg  
入数: 500  
発注単位: 100単位



(モール付)

### おひな物語カード

商品コード: 955  
品番: FPH-C955

サイズ: 30×50(巾×長さ)  
材質: コート紙135kg  
入数: 500  
発注単位: 100単位



内側にメッセージを書きことができます。

(金紐付)

### ひなまつりの味にそえてタグ

商品コード: 937  
品番: FPH-C937

サイズ: 30×40(巾×長さ)  
材質: 上質紙110kg  
入数: 500  
発注単位: 100単位



金箔

ひなまつり 桃粋

商品コード: 10433

品番: FSH-1

サイズ: 20×45(巾×長さ)

材質: 和紙

入数: 1,000

発注単位: 100単位



おひな菓子 楕円

商品コード: 10434

品番: FSH-2

サイズ: 30×45(巾×長さ)

材質: 上質紙

入数: 1,000

発注単位: 100単位

金箔



雛まつり 王冠型

商品コード: 904

品番: FSH-C904

サイズ: 57×44(巾×長さ)

材質: ミラーコート紙

入数: 2,000

発注単位: 100単位



ひな菓子 扇型

商品コード: 903

品番: FSH-C903

サイズ: 52×32(巾×長さ)

材質: ミラーコート紙

入数: 2,000

発注単位: 100単位



ひなまつり 菱形

商品コード: 905

品番: FSH-C905

サイズ: 70×45(巾×長さ)

材質: ミラーコート紙

入数: 2,000

発注単位: 100単位



ひなまつり 花形

商品コード: 911

品番: FSH-C911

サイズ: 40×40(巾×長さ)

材質: ミラーコート紙

入数: 2,000

発注単位: 100単位



おひな菓子 黒粋オレンジ

商品コード: 896

品番: FSH-C896

サイズ: 16×43(巾×長さ)

材質: ミラーコート紙

入数: 5,000

発注単位: 100単位



おひな菓子 黒粋グリーン

商品コード: 897

品番: FSH-C897

サイズ: 16×43(巾×長さ)

材質: ミラーコート紙

入数: 5,000

発注単位: 100単位



金箔

ひな菓子 赤/黄

商品コード: 891

品番: FSH-C891

サイズ: 22×61(巾×長さ)

材質: ミラーコート紙

入数: 2,000

発注単位: 100単位



ひなまつり 細長

商品コード: 885

品番: FSH-C885

サイズ: 22×80(巾×長さ)

材質: ミラーコート紙

入数: 2,000

発注単位: 100単位

金箔



おひな菓子 桃ベタ

商品コード: 886

品番: FSH-C886

サイズ: 40×63(巾×長さ)

材質: ミラーコート紙

入数: 2,000

発注単位: 100単位



二人ひなダルマ

商品コード: 906

品番: FSH-C906

サイズ: 59×43(巾×長さ)

材質: ミラーコート紙

入数: 2,000

発注単位: 100単位



おひな菓子 白

商品コード: 910

品番: FSH-C910

サイズ: 45×40(巾×長さ)

材質: ミラーコート紙

入数: 2,000

発注単位: 100単位



ひなうたげ

商品コード: 894

品番: FSH-C894

サイズ: 67×33(巾×長さ)

材質: 上質紙

入数: 2,000

発注単位: 100単位



ひなかざり

商品コード: 902

品番: FSH-C902

サイズ: 47×47(巾×長さ)

材質: ミラーコート紙

入数: 2,000

発注単位: 100単位



# こどもの日

オリジナル商品のご案内



## オリジナル袋



リバーシブルなので  
赤・青お好みのカラーで  
使用できます。

鯉両面スタンド袋 リバーシブル 発注単位: 100単位

商品コード	品番	巾×長さ×(底折込) mm	入数
10414	FHK-1	125×330×(36.5)	2,000

材質: OPP#40/CPP#25  
その他仕様: サイドシール10mm、ノッチ有り



鯉トムソンケース 青

発注単位: 10単位

商品コード	品番	巾×長さ×(底折込) mm	入数
247	FPK-C247	120×310×(50)	200

材質: 片面段ボール(E段)



レーヨン紙の風合いが  
和菓子にぴったりです。  
ちまき袋にも!

表面の凹凸が特徴的な  
片面ボールの  
トムソンケースです。



鯉トムソンケース 赤

発注単位: 10単位

商品コード	品番	巾×長さ×(底折込) mm	入数
969	FPK-C969	120×310×(50)	200

材質: 片面段ボール(E段)

和紙あやめ柄ガゼット袋

発注単位: 100単位

商品コード	品番	巾×折込×長さ mm	入数
242	FHK-C242	150×50×310	1,500

材質: レーヨン雲流紙/OPP#30/LLPE#25  
その他仕様: 底シール10mm、胴シール10mm





①



②



フードパックや  
袋菓子の帯紙  
として!

① こどもの日帯紙 縦

商品コード: 10313

品番: FPK-1

サイズ: 70×420(巾×長さ)

材質: マットコート紙90g

入数: 100

発注単位: 100単位



② 端午の節句帯紙 縦 薄紫

商品コード: 10315

品番: FPK-3

サイズ: 100×420(巾×長さ)

材質: マットコート紙90g

入数: 100

発注単位: 100単位



拡大



端午の節句帯紙 横 兜

商品コード: 10314

品番: FPK-2

サイズ: 420×100(巾×長さ)

材質: マットコート紙90g

入数: 100

発注単位: 100単位



端午の節句帯紙 横 濃紫

商品コード: 10316

品番: FPK-4

サイズ: 420×130(巾×長さ)

材質: マットコート紙90g

入数: 100

発注単位: 100単位



五月の節句 こどもの日

商品コード: 877

品番: FSK-1

サイズ: 30×80(巾×長さ)

材質: ミラーコート紙

入数: 2,000

発注単位: 100単位



子供の日 鯉のぼり黄緑

商品コード: 3578

品番: FSK-2

サイズ: 35Φ

材質: ミラーコート紙

入数: 2,000

発注単位: 100単位



子どもの日 金太郎

商品コード: 10280

品番: FSK-3

サイズ: 45Φ

材質: ミラーコート紙

入数: 2,000

発注単位: 100単位



子どもの日 こいのぼり

商品コード: 10279

品番: FSK-4

サイズ: 25×40(巾×長さ)

材質: 上質紙

入数: 2,000

発注単位: 100単位

金箔



端午の節句

商品コード: 10304

品番: FSK-5

サイズ: 30×60(巾×長さ)

材質: 和紙

入数: 2,000

発注単位: 100単位



鯉のぼりピック

商品コード: 2669

品番: FA-C2669

サイズ: 48×85(巾×長さ)

入数: 200

発注単位: 50単位



造花 アヤメ

商品コード: 928

品番: FA-C928

サイズ: 28×95(巾×長さ)

入数: 400

発注単位: 100単位



造花 鯉付アヤメ

商品コード: 927

品番: FA-C927

サイズ: 28×95(巾×長さ)

入数: 400

発注単位: 100単位



(モールド付)

端午の節句カード

商品コード: 929

品番: FPK-C929

サイズ: 40×120(巾×長さ)

入数: 200

発注単位: 200単位



**アートフラワー  
カーネーション**

商品コード: 5661  
品番: FA-C5661

サイズ: 花40×110(巾×長さ)/  
ラップ巾60

入数: 1,000  
発注単位: 100単位

(ラップ付)



**Mother's Day**

商品コード: 13490  
品番: FSM-3

サイズ: 35×35(巾×長さ)  
材質: アート紙  
入数: 2,000  
発注単位: 100単位



**お母さんありがとう**

商品コード: 13491  
品番: FSM-4

サイズ: 30×30(巾×長さ)  
材質: 和紙  
入数: 2,000  
発注単位: 100単位



**Happy Mother's Day**

商品コード: 3617  
品番: FSM-2

サイズ: 40×40(巾×長さ)  
材質: ミラーコート紙  
入数: 2,000  
発注単位: 100単位



**Father's Day**

商品コード: 13492  
品番: FSF-2

サイズ: 35×35(巾×長さ)  
材質: アート紙  
入数: 2,000  
発注単位: 100単位



**お父さんありがとう**

商品コード: 13493  
品番: FSF-3

サイズ: 30×30(巾×長さ)  
材質: 和紙  
入数: 2,000  
発注単位: 100単位



# HALLOWEEN

オリジナルシール・既製品のご案内



**Happy Halloween 紫**  
 商品コード: 10416  
 品番: FSHW-3  
 サイズ: 40×40(巾×長さ)  
 材質: ミラーコート紙  
 入数: 1,000  
 発注単位: 100単位



**ハッピーハロウィン 橙**  
 商品コード: 10417  
 品番: FSHW-4  
 サイズ: 25×50(巾×長さ)  
 材質: 上質紙  
 入数: 1,000  
 発注単位: 100単位



**HALLOWEEN 楕円**  
 商品コード: 10418  
 品番: FSHW-5  
 サイズ: 25×40(巾×長さ)  
 材質: ミラーコート紙  
 入数: 1,000  
 発注単位: 100単位



**HALLOWEEN かぼちゃ**  
 商品コード: 3615  
 品番: FSHW-1  
 サイズ: 70×50(巾×長さ)  
 材質: ミラーコート紙  
 入数: 1,000  
 発注単位: 100単位



**Halloween ゴースト**  
 商品コード: 3616  
 品番: FSHW-2  
 サイズ: 50Φ  
 材質: ミラーコート紙  
 入数: 1,000  
 発注単位: 100単位

## オリジナル袋のご提案



### ダブルカラー〈オレンジ〉 発注単位: 100単位

商品コード	品番	巾×長さ+チャック上×(底折込) mm	入数
6021	L-1	120×150+30×(34.5)	2,000

材質: 透明蒸着PET#12/LLDPE#70  
 その他仕様: サイドシール5mm、ノッチ有り、脱酸素剤対応、チャック付



### アルミチャック付スタンド袋 発注単位: 100単位

商品コード	品番	巾×長さ+チャック上×(底折込) mm	入数
6042	A-1	90×115+35×(27)	3,200

材質: 【表】透明蒸着PET#12/LLPE#60 【裏】アルミ蒸着PET#12/LLPE#60  
 その他仕様: サイドシール5mm、ノッチ有り、脱酸素剤対応、チャック付、10Φフック穴付、四隅角R



### フラットボトム袋〈金〉 発注単位: ケース単位

商品コード	品番	巾×折込×長さ×(底面長さ) mm	入数
4419	FB-02金	100×60×190×(60)	1,800

材質: 透明蒸着PET#12/SPE#20/ CPP#40  
 その他仕様: サイドシール5mm、ノッチ有り、脱酸素剤対応



※イメージ写真は折り曲げて使用しています。



フルハシオリジナル

# 秋の季節商品

お供え・敬老の日などの秋におすすめの商品です。

## オリジナルシール



**おぼん菓子 黒枠**

商品コード: 855

品番: FSO-1

サイズ: 20×50(巾×長さ)

材質: ミラーコート紙

入数: 1,000

発注単位: 100単位



**お供え菓子 花**

商品コード: 3612

品番: FSO-3

サイズ: 30×35(巾×長さ)

材質: ミラーコート紙

入数: 1,000

発注単位: 100単位



**御供菓子 蓮**

商品コード: 854

品番: FSO-2

サイズ: 30×80(巾×長さ)

材質: ミラーコート紙

入数: 1,000

発注単位: 100単位



**お供菓子 紫**

商品コード: 10429

品番: FSO-4

サイズ: 20×45(巾×長さ)

材質: 上質紙

入数: 1,000

発注単位: 100単位



銀箔

**御供**

商品コード: 10430

品番: FSO-5

サイズ: 20×40(巾×長さ)

材質: 和紙

入数: 1,000

発注単位: 100単位



**彼岸だんご**

商品コード: 3078

品番: FS-142

サイズ: 40×60(巾×長さ)

材質: ミラーコート紙

入数: 1,000

発注単位: 100単位



**月見だんご**

商品コード: 3311

品番: FS-143

サイズ: 40×60(巾×長さ)

材質: ミラーコート紙

入数: 1,000

発注単位: 100単位



金箔

**敬老の日**

商品コード: 3611

品番: FSO-7

サイズ: 40中

材質: ミラーコート紙

入数: 1,000

発注単位: 100単位



金箔

**長寿のお祝い**

商品コード: 10431

品番: FSO-8

サイズ: 25×60(巾×長さ)

材質: 和紙

入数: 1,000

発注単位: 100単位



金箔

**お祝い**

商品コード: 10432

品番: FSO-9

サイズ: 30中

材質: 和紙

入数: 1,000

発注単位: 100単位

# 造花



造花 いが栗・緑

商品コード: 1780  
品番: FA-C1780

サイズ: 55×75(巾×長さ)  
発注単位: 50単位



造花 いが栗・茶

商品コード: 1791  
品番: FA-C1791

サイズ: 55×75(巾×長さ)  
発注単位: 50単位



造花 ほおずき

商品コード: 3125  
品番: FA-C3125

サイズ: 73×80(巾×長さ)  
発注単位: 50単位

## オリジナル袋

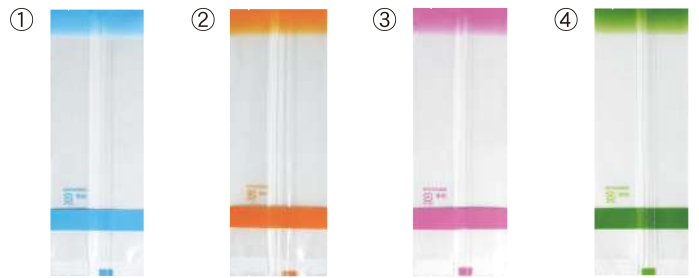

四季ガゼット袋 ブルー 四季ガゼット袋 オレンジ 四季ガゼット袋 ピンク 四季ガゼット袋 グリーン

発注単位: 100単位

商品コード	品番	巾×折込×長さ mm	入数
① 2830	SK-B	70×60×200	5,000
② 2831	SK-O	70×60×200	5,000
③ 2832	SK-P	70×60×200	5,000
④ 2833	SK-G	70×60×200	5,000



材質: バリアNY#18/LLPE#50

その他仕様: 底シール10mm、胴シール10mm、ノッチ有り、脱酸素剤対応、半生菓子向け



祭合掌袋 大

発注単位: 100単位



商品コード	品番	巾×折込×長さ mm	入数
① 165	SF-3	240×360(巾×長さ)	3,000

材質: OPP#50バートコート その他仕様: 頭シール20mm、胴シール10mm



祭合掌袋 小

発注単位: 100単位

商品コード	品番	巾×長さ mm	入数
② 113793	SF-4	200×300	2,000

材質: OPP#50バートコート その他仕様: 頭シール15mm、胴シール10mm



ポリウムたっぷり!  
大きいサイズ

小さめサイズ  
はこちら!

クリスマス



Merry Christmas

商品コード: 10436

品番: FSC-1

サイズ: 40φ

材質: ミラーコート紙

入数: 1,000

発注単位: 100単位



メリークリスマス

商品コード: 10437

品番: FSC-2

サイズ: 25×50(巾×長さ)

材質: 上質紙

入数: 1,000

発注単位: 100単位



Merry X'mas

商品コード: 879

品番: FSC-C879

サイズ: 45φ

材質: ミラーコート紙

入数: 1,000

発注単位: 100単位



Merry Christmas 三角

商品コード: 883

品番: FSC-C883

サイズ: 65×35(巾×長さ)

材質: ミラーコート紙

入数: 1,000

発注単位: 100単位



金箔

Merry X'mas ツリー型

商品コード: 2535

品番: FSC-C2535

サイズ: 60×68(巾×長さ)

材質: ミラーコート紙

入数: 1,000

発注単位: 100単位

正月



新春

商品コード: 840

品番: FSN-1

サイズ: 30×61(巾×長さ)

材質: ハイピカ金

入数: 1,000

発注単位: 100単位



賀正

商品コード: 3502

品番: FSN-2

サイズ: 35φ 変形

材質: ミラーコート紙

入数: 1,000

発注単位: 100単位



金箔

お祝い

商品コード: 10432

品番: FSO-9

サイズ: 30φ

材質: 和紙

入数: 1,000

発注単位: 100単位

節分



節分豆 鬼柄

商品コード: 868

品番: FSS-1

サイズ: 50×50(巾×長さ)

材質: 上質紙

入数: 2,000

発注単位: 100単位



節分福豆 オタフク

商品コード: 865

品番: FSS-2

サイズ: 50×50(巾×長さ)

材質: 上質紙

入数: 2,000

発注単位: 100単位



節分 鬼は外福は内

商品コード: 10463

品番: FSS-3

サイズ: 40×70(巾×長さ)

材質: ホイル紙

入数: 1,000

発注単位: 100単位





フルハシオリジナル

# 節分

# アイテム



## 紙マス(小)

紙マス小(1合)  
〈組み立て無〉  
商品コード:10465  
品番:FPS-2



紙マス小(1合)  
〈組み立て有〉  
商品コード:10466  
品番:FPS-2K



1合マス  
サイズ

### 〈側面デザイン〉



サイズ:85×85×56(縦×横×高さ)  
材質:コートボール紙350g/㎡  
入数:〈組み立て無〉200  
〈組み立て有〉100  
発注単位:10単位 <底上げパーツ付き>



## 1合マスサイズ 正方形掛け紙



節分掛紙 招福  
商品コード:10469  
品番:FPS-6  
サイズ:90×90(巾×長さ)  
材質:上質紙90g  
入数:100  
発注単位:100単位



節分掛紙 鬼は外福は内  
商品コード:10470  
品番:FPS-7  
サイズ:90×90(巾×長さ)  
材質:上質紙90g  
入数:100  
発注単位:100単位



## 紙マス(大)

紙マス大  
〈組み立て無〉  
商品コード:206  
品番:FPS-1



紙マス大  
〈組み立て有〉  
商品コード:207  
品番:FPS-1K



2合マス  
サイズ

### 〈側面デザイン〉



サイズ:105×105×60(縦×横×高さ)  
材質:コートボール紙400g/㎡  
入数:〈組み立て無〉200  
〈組み立て有〉100  
発注単位:10単位



## 帯紙(長方形)

紙マスや袋菓子の帯としてお使いいただけます。



節分帯紙 白  
商品コード:10467  
品番:FPS-4

サイズ:310×75(巾×長さ)  
材質:上質紙90g  
入数:100  
発注単位:100単位



節分帯紙 黄  
商品コード:10468  
品番:FPS-5

サイズ:310×75(巾×長さ)  
材質:上質紙90g  
入数:100  
発注単位:100単位



## 紙鬼面

かわいい  
クレシタッチ



紙鬼面 三角鼻  
商品コード:10464  
品番:FPS-3

サイズ:155×170(巾×長さ)  
材質:コートボール紙230g/㎡  
入数:2,000  
発注単位:100単位

パッケージが演出する商品づくり

## 株式会社フルハシ

---

〒452-0822 名古屋市西区中小田井4丁目49番地

TEL:052-501-4147 FAX:052-503-0078

E-mail: [furuhashi@miracle.ocn.ne.jp](mailto:furuhashi@miracle.ocn.ne.jp)

<https://original-package.com/>